

# Ultrasonic energy meter

## Contatore di energia ad ultra suoni

### Ultralydsenergimålere

### Ultraljuds-energimätare

Installation guide

Istruzioni per il montaggio

Installationsvejledning

Monteringsanvisning

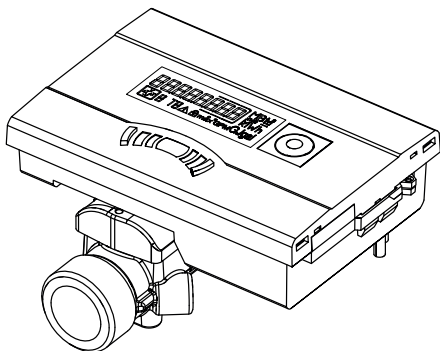

This guide must be given to the end consumer. Consegnare queste istruzioni al cliente finale. Denne vejledning skal afleveres til montøren.

Denna bruksanvisning ska överlämnas till kunden.

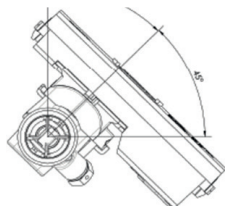
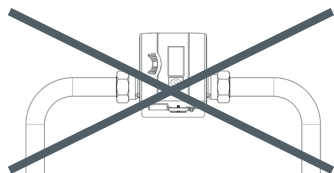
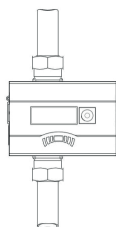
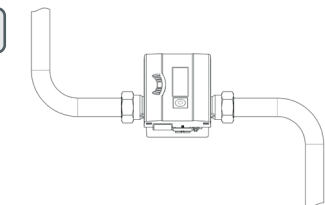
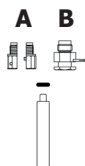
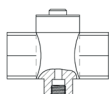
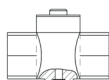
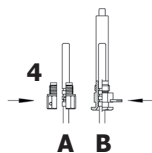
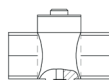
**I****II****1****2****3****4****5****A****B**

## Table of content

<b>1.</b>	<b>General</b> .....	<b>4</b>
<b>2.</b>	<b>Transport and storage</b> .....	<b>5</b>
<b>3.</b>	<b>Installation of energy meter (fig. I)</b> .....	<b>5</b>
<b>4.</b>	<b>Temperature sensor</b> .....	<b>8</b>
4.1	Installation in the ball valve with adapter .....	8
4.2	Installation in a pocket .....	9
<b>5.</b>	<b>Start-up operation</b> .....	<b>9</b>
5.1	Inlet / outlet setting (optional ex works).....	10
<b>6.</b>	<b>Communication</b> .....	<b>12</b>
6.1	Communication via radio .....	12
6.2	M-Bus Communication module.....	12
<b>7.</b>	<b>Display</b> .....	<b>13</b>
<b>8.</b>	<b>Operation</b> .....	<b>14</b>
<b>9.</b>	<b>Display Error codes</b> .....	<b>14</b>
<b>10.</b>	<b>Disposal</b> .....	<b>15</b>
<b>11.</b>	<b>Declaration of conformity for MID meters</b> .....	<b>15</b>
11.1	EU DoC 774/3.....	55
11.2	EU DoC 774 noMID/2.....	57

## 1. General

This guide is intended for trained specialised personnel. Therefore, it does not include basic working steps.

---



The seal on the energy meter must not be damaged!

A damaged seal will result in immediate invalidation of the factory warranty and verification. The cables supplied with the meter must neither be shortened, extended nor changed in any other way.

---



Legal regulations and operating instructions for the use of energy meters must be observed!

The installation must only be carried out by a specialist energy meter installation and electrical company. The personnel must be trained in the installation and handling of energy meters and electrical devices as well as the applicable guidelines.

Medium: Water, according to CEN/TR 16911.

If water additives are used (e.g. corrosion protection), the user must make sure that the corrosion resistance is adequate.

---



This product is designated (where relevant) as a pressure maintaining component in the sense of the Pressure Equipment Directive (PED) and may only be operated as a pressure maintaining component with temperature sensors suitable for this purpose.

This product is not intended for used as a safety device in the sense of the Pressure Equipment Directive (PED).

---

- The medium temperature is specified as 5 ... 105 °C (130 °C)
  - The temperature range depends on variant and nominal size.
  - The exact temperature range is shown on the type plate.
  - The encapsulated variant is to be used if condensation is expected.
  - The operating/ambient conditions are 5 ... 55 °C; IP 54/64; 93 % rel. humidity.
  - Ambient temperatures below 35 °C have a positive effect on battery lifetime.
- 



If the flow sensor is insulated with the pipeline, the calculator must be accessible.

---

Detailed user guide available at <https://www.diehl.com/metering/en/support-center/download-center/>.

The Software IZAR@Mobile2 is used for reading out data and configuration and can be downloaded from the Internet under:

<https://www.diehl.com/metering/en/support-center/download-center/>



Changing of communication relevant parameters can result in the loss of OMS certification.

---

## 2. Transport and storage

### Unpacking

Energy meters are measuring devices and must be handled with care. To protect against damage and soiling, they should only be unpacked immediately prior to installation.

### Transport

The transport of the meter is permitted only in the original package.



When sending wireless measuring instruments / components by air, disable the wireless (place in aircraft mode) before shipping.

---

## 3. Installation of energy meter (fig. I)

- Depending on the design and application (heat or cooling meter), the energy meter is installed in either the hot or cold line of the system.
- The flow sensor must be installed so that the flow direction matches the arrow direction on the sensor.
- Depending on the version, the flow sensor must be installed in inlet or outlet. The installation position is displayed in the info loop 3.4 (see "[Information loop \(3\)](#)" on page 14) and, if necessary, also by means of a pictogram.

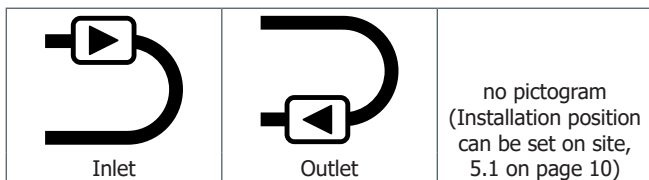

- Calming sections are not necessary before and after the flow sensor. For systems without temperature mixing, a straight calming section of 3-10 x DN upstream of the flow sensor is recommended.



The meter can be installed in both horizontal and vertical pipe sections, provided air bubbles cannot collect in the meter.

The flow sensor must always be filled with liquid.

Avoid frost at the meter.

- We recommend installing the flow sensor in a tilted position.
- The minimum system pressure must be 1 bar to avoid cavitation.
- Electrical and magnetic fields might disrupt electronic components in the energy metering device. Make sure there is sufficient distance (approx. 10 cm) between the calculator and its measurement signal lines and possible sources of electromagnetic disturbance (e.g. transformers, electric motors, supply lines, etc.).
- If possible install the cables of the flow sensor or temperature sensor freely suspended (not bundled - aerial effect) with sufficient distance from electromagnetic interference sources.
- The measurement signal lines (temperature and flow rate) must not be routed in direct proximity to other lines, such as mains supply lines, low-voltage supply lines and data transmission cables. The minimum distance of 5 cm for low-voltage lines must be observed according to EN 1434-6.

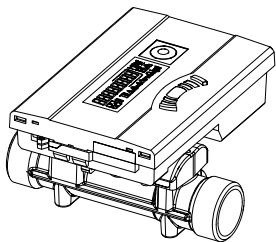

T: 5 ... 90 °C

$T_{\text{water}} > T_{\text{ambient}}$

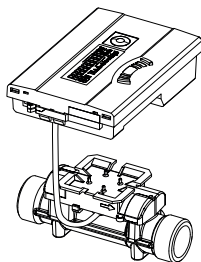

T: 5 ... 105 / 130 °C

$T_{\text{water}} < T_{\text{ambient}}$

- For medium temperatures **from 90°C** or for  $T_{\text{Water}} < T_{\text{Ambient}}$  (cooling meter application or heat meter with cooling tariff application) the calculator must be removed and fitted at a sufficient distance from any heat sources. A wall holder (optional) or a spacer holder (optional) is available for this purpose.

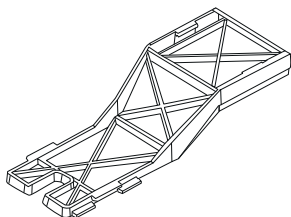

Spacer holder

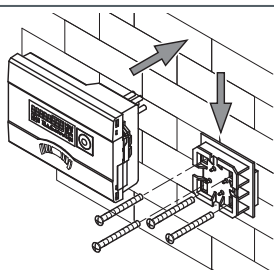

Wall mounting

- It is recommended that shut-off valves are fitted before and after the energy meter to simplify removing the meter.
- The meter should be installed in a conveniently accessible position for service and operating personnel.
- Initial operation is to be carried out and recorded after installation.

## 4. Temperature sensor



Handle the temperature sensor carefully!

The sensor cables are provided with coloured type plates:

- Red: Sensor in the hot line
- Blue: Sensor in the cold line

- 
- It is not permissible to shorten or lengthen the connection lines.
  - The free temperature sensors can be installed directly immersed (e.g. ball valve) or in an immersion sleeve that has been conformity tested for this sensor type.
  - The sensors should preferably be installed symmetrically.
  - The following limit values apply to asymmetrically thermally insulated installations:
    - qp 0.6 m<sup>3</sup>/h => 10 K > 30 l/h....5 K > 120 l/h
    - qp 1.5 m<sup>3</sup>/h => 10 K > 15 l/h....5 K > 150 l/h
    - qp 2.5 m<sup>3</sup>/h => 10 K > 30 l/h....3 K > 250 l/h
  - The following limit values apply to asymmetrical, thermally uninsulated installation:
    - qp 0.6 m<sup>3</sup>/h => this type of installation is not permissible!
    - qp 1.5 m<sup>3</sup>/h => 10 K > 150l /h
    - qp 2.5 m<sup>3</sup>/h => 5 K > 250 l/h

### 4.1 Installation in the ball valve with adapter

(coupling set in a separate bag)

Use ball valves with installation option for temperature sensor with thread M10 x 1.

#### Preparatory measures

- Close the ball valve.
- Unscrew the plug screw from the ball valve.

#### Installation (see fig. II)

1. Place the O-ring from the attached coupling set (type A or B) on the mounting pin.
2. Insert the O-ring with the mounting pin into the sensor hole of the ball valve (turn the mounting pin).
3. Position the O-ring in its final position using the other end of the mounting pin.



4. Fastening screws
  - Type A (plastic) - plug the fastening screw onto the temperature sensor.
  - Type B (brass) - insert the temperature sensor in the fastening screw and place the sensor in the mounting pin. Press in the dowel pin completely and remove the mounting pin.
5. Insert the temperature sensor with the securing fitting in the ball valve and manually tighten (2-3 Nm).

## 4.2 Installation in a pocket

It is recommended that temperature sensors for DN25 rated sizes or smaller are only fitted in new installations such that they are directly immersed.

This ensures higher measuring accuracy.

## 5. Start-up operation

Once the meter has been installed, the components (calculator, volume measuring component and both temperature sensors) must be sealed with a tamper-proof seal and the meter started up by a specialist company approved according to the legislation.

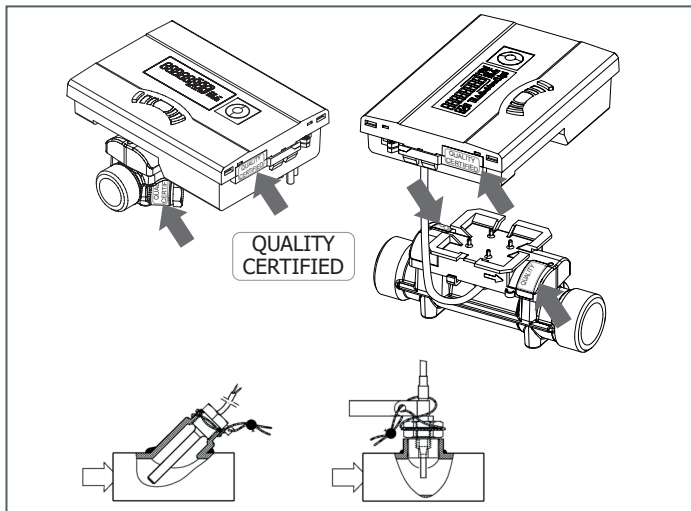

- Check the display for a plausible indication of flow rate and temperatures.

User guide for further Information is available at

<https://www.diehl.com/metering/en/support-center/download-center/>

## 5.1 Inlet / outlet setting (optional ex works)

Optionally, the installation position of the meter can be set in-situ in loop 3 ("3.4" on page 14). Consequently installation in the inlet (flow) or outlet (return) is possible.



This setting must be made **prior** to initial operation of the meter.

As supplied, the outlet (return) is pre-set and is shown as follows in the display.



Setting and number of possible changes.

To changeover, switch to the "Outlet" window in loop 3 (see "8. Operation" on page 14).

Pressing and holding the button for > 6 s changes the display/setting to "Inlet".

This setting can be changed a total of 8 times by pressing the button.



The display changes during the 6 s.  
This does not influence functioning.

## Sequence during changing

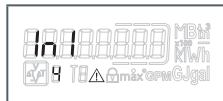

Button pressed <3s

Button pressed >3s

If the button is pressed and then held for > 6 s, the meter performs the command shown in the display.



In each change, the framed number in the display is reduced by 1.

After 8 changes, it is no longer possible to change the installation position.



The possibility of changing lapses either immediately upon detection of water, or after three hours' operation without error detection (pre-set ex works).

The following indication appears in the display (example):



The changes indication disappears.



When changing the installation position, the sensors must be matched to the actual installation (see "4. Temperature sensor" on page 8).

## 6. Communication



Communication modules must be secured so that opening of meters is only possible by destroying the securing points.

The calculator supports two communication channels (radio (wireless) or M-Bus). The protocols may be different for all two communication channels and are pre-set ex works. The telegrams can be defined for each customer using the IZAR@MOBILE 2 software.

### 6.1 Communication via radio

The integrated radio module is an interface for communication with Diehl Metering radio receivers.

Unidirectional communication has the following specification:

- The module transmits every 8 ... 256 s (send period **max.** 0.1 % of duty cycle (min. 8s); variable, depending on protocol length and programming)
- The communication always transfers the currently measured data
- Transmission frequencies:
  - 434 MHz, transmission power (EN 300 220-2 V3.2.1): 10mW e.r.p.
  - 868 MHz, transmission power (EN 300 220-2 V3.2.1): 25mW e.r.p.
- Various Diehl Metering receivers are available for receiving the protocol (e.g. Bluetooth, GPRS, LAN, ...)
- The protocol corresponds to OMS Profile A or Profile B and is encrypted.
- Reading modes: Walk-By, Drive-By, Fixed-Network
- For problematic radio installations (shield) the external wireless module set can also be used

### 6.2 M-Bus Communication module

The M-Bus communication module is a serial interface for communication with external devices (M-Bus control centres), e.g. IZAR CENTER. A number of meters can be connected to a control centre.

- The connection is not polarity-sensitive and is electrically isolated
- M-Bus protocol standardised according to EN 1434;
- 300 or 2400 baud (auto baud detect)
- Connection for 2 x 2.5 mm<sup>2</sup>;
- Power consumption: **One** M-Bus load

## 7. Display

The data generated by the calculator can be viewed in several displays. These displays contain the assigned system information (e.g. energy quantities, water volumes, operating days, water quantities, actual temperatures, maximum values) and can be accessed by calling the displays in the pre-defined sequence / loop. The energy meter has up to 6 different display sequences. Main loop, due date loop, information loop, month loop.

The month loop comprises up to seven readings alternately displayed for 2 s - 4 s each. For quick visual identification, the loops are labelled 1 to 6 in the display. As standard, the main loop contains the actual data, e.g. energy, volume, flow and temperatures. The verified register is marked with a padlock icon.

### Main loop (1)

Sequence	Window 1	Window 2
1.1	Accumulated energy	
1.2	Accumulated volume	
1.3	Accumulated cold energy (heat meters with cooling tariff)	
1.4	Flow	
1.5	Power	
1.6	Flow temperature Return flow temperature *)	Return flow temperature **)
1.7	Differential temperature	
1.8	Operating days	
1.9	Error status	Error hours
1.10	Display test	

\*) without a decimal place; \*\*) with one decimal place respectively

### Due date loop (2)

Sequence	Window 1	Window 2	Window 3
2.1	Due date 1 date	Due date 1 energy	"Accd 1"
2.2	"Accd 1"	Date of future due date 1	
2.3	Due date 1 previous year date	Due date 1 previous year energy	"Accd 1L"
2.4	Due date 2 date	Due date 2 energy	"Accd 2A"
2.5	"Accd 2"	Date of future due date 2	
2.6	Due date 2 previous year date	Due date 2 previous year energy	"Accd 2L"

## Information loop (3)

Sequence	Window 1	Window 2
3.1	Actual date	
3.2	"SEC_Adr"	Secondary address
3.3	"PRI_Adr 1"	Primary address
3.4	"Inlet" / "Outlet" * (installation position)	<i>depending on the setting (5.1 on page 10)</i>
3.5	"UHF ON" (status of integrated radio)	
3.6	Software version	Check sum

## Tariff loop (5) <sup>1</sup>

### Month loop (6)

Sequence	Window 1	Window 2	Window 3	Window 4
6.1	"LOG"	Date-1	Energy	Volume
6.2	"LOG"	Date-2	Energy	Volume
:	:	:	:	:
6.24	"LOG"	Date-24	Energy	Volume
* Example	1Only for heat meters with activated cooling tariff			

## 8. Operation

Use the push button to page through the individual displays. When doing so a differentiation is made between short and long button presses. With a short button press (<3 seconds) you get to the next display within a loop; with a long button press (>3 seconds) you get to the next display loop. The "Energy" window (sequence 1.1) of the main loop is the basic display. If the button is not pressed for approx. 4 minutes, the meter automatically switches off the display to save power (exception: an error exists). If you press the button again, the meter returns to the basic display.

## 9. Display Error codes

If an error occurs, the error code is displayed in the main loop. All windows, however, can still be accessed by pressing the button. If the button is not pressed for approx. 4 min, the error code is automatically displayed again.

The error message disappears automatically as soon as the source of the error is corrected. All errors that exist for longer than 6 min, are saved in the error memory.

Error code	Description
C - 1	Basic parameter error in flash or RAM - Meter must be replaced
E 1	Temperature range outside [-19.9 °C...199.9 °C] e.g. sensor short-circuit, sensor break
E 3*	Forward and return sensor reversed
E 4	Hardware error US measurement, e.g. transducer or control defective or short circuit
E 5	Communication not possible (too frequent read-out)
E 6*	Flow direction of flow meter incorrect
E 7	No plausible ultrasound receiver signal, e.g. air in the measuring path
E 9	Battery nearly discharged, design lifetime reached

\* application dependent

## 10. Disposal

The transposed European Directives on waste batteries and waste electrical and electronic equipment supervise the actions necessary to limit the negative impact of the product end of life.

This product is subject to special collection and disposal. It should be deposited at an appropriate facility to enable recovery and recycling.

For further details about recycling this product, please contact your Diehl Metering agency.

## 11. Declaration of conformity for MID meters

See from page 55 onwards.

Further information as well as the actual declaration of conformity are available at:

<https://www.diehl.com/metering/en/support-center/download-center/>

## Sommario

<b>1.</b>	<b>Informazioni generali.....</b>	<b>17</b>
<b>2.</b>	<b>Trasporto e stoccaggio.....</b>	<b>18</b>
<b>3.</b>	<b>Montaggio del contatore (Fig. I).....</b>	<b>18</b>
<b>4.</b>	<b>Sensori di temperatura .....</b>	<b>21</b>
4.1	Montaggio in valvola a sfera con adattatore .....	21
4.2	Montaggio in pozzetto a immersione .....	22
<b>5.</b>	<b>Messa in funzione.....</b>	<b>22</b>
5.1	Regolazione mandata/ritorno (opzionale in fabbrica) .....	23
<b>6.</b>	<b>Comunicazione .....</b>	<b>25</b>
6.1	Comunicazione via radio .....	25
6.2	Modulo di comunicazione M-Bus.....	25
<b>7.</b>	<b>Display.....</b>	<b>26</b>
<b>8.</b>	<b>Funzionamento.....</b>	<b>27</b>
<b>9.</b>	<b>Display codici errore.....</b>	<b>28</b>
<b>10.</b>	<b>Nota sulla tutela ambientale.....</b>	<b>28</b>
<b>11.</b>	<b>Dichiarazione di conformità degli apparecchi alla Direttiva MID.....</b>	<b>28</b>
11.1	EU DoC 774/3.....	55
11.2	EU DoC 774 noMID/2.....	57



## 1. Informazioni generali

Queste istruzioni sono rivolte a personale specializzato e adeguatamente formato. Pertanto i passaggi fondamentali dei lavori non sono descritti.



La piombatura sul contatore non deve essere rotta.

La rottura della piombatura ha come conseguenza l'immediato annullamento della garanzia di fabbrica, nonché della taratura. È fatto divieto di accorciare, allungare o altrimenti modificare i cavi forniti in dotazione.



Rispettare le disposizioni di legge e le istruzioni per l'uso per l'impiego dei contatori di energia!

Il montaggio deve essere effettuato solo da una ditta specializzata nell'installazione di contatori e/o dall'ente elettrico. Il personale deve essere opportunamente addestrato all'installazione e all'uso di contatori e apparecchi elettrici ed essere a conoscenza delle direttive vigenti.

Mezzo: acqua, secondo CEN/TR 16911.

In caso di uso di additivi per l'acqua (ad es. anticorrosivi), l'utilizzatore deve assicurarsi che la protezione anticorrosione sia sufficiente.



Questo prodotto (se rilevante) è considerato componente sottoposto a pressione ai sensi della Direttiva per le attrezzature a pressione (PED) e può essere utilizzato come componente sottoposto a pressione solo con appositi e idonei sensori di temperatura.

Questo prodotto non è destinato all'utilizzo come dispositivo di sicurezza ai sensi della Direttiva per le attrezzature a pressione (PED).

- La temperatura del mezzo è fissata a 5 ... 105 °C (130 °C)
- L'intervallo di temperatura dipende dalla variante e dalla grandezza nominale.
- L'intervallo preciso di temperatura è riportato sulla targhetta identificativa.
- In caso di formazione di condensa bisogna scegliere la versione incapsulata.
- Le condizioni ambiente/per il funzionamento sono fissate a 5 ... 55 °C; IP 54/64; 93% umidità rel.
- Le temperature ambiente inferiori ai 35 °C prolungano la durata della batteria.



Se il sensore di flusso è isolato con la tubatura, il calcolatore deve essere accessibile.

Le istruzioni per l'uso complete con ulteriori dettagli sulle possibili versioni sono disponibili alla pagina <https://www.diehl.com/metering/en/support-center/download-center/>.

Il software IZAR@Mobile2 serve per la lettura e la parametrizzazione ed è reperibile su Internet all'indirizzo: <https://www.diehl.com/metering/en/support-center/download-center/>



La modifica di parametri rilevanti per la comunicazione può portare alla perdita della certificazione OMS.

## 2. Trasporto e stoccaggio

### Disimballo

I contatori di energia sono strumenti di misura e devono essere maneggiati con cura. Per proteggerli dai danni e dalle impurità devono essere tolti dall'imballaggio solo poco prima del montaggio.

### Trasporto

Il trasporto del contatore è consentito solo nell'imballaggio originale.



In caso di spedizione per via aerea di strumenti di misura/componenti dotati di radio, è necessario disattivare la radio prima della spedizione.

## 3. Montaggio del contatore (Fig. I)

- Il contatore di energia viene montato in base alla forma e all'applicazione (contatore del caldo o del freddo) o sulla linea calda o su quella fredda dell'impianto.
- Installare il sensore di flusso in modo che la direzione di flusso coincida con la direzione indicata dalla freccia sul sensore.
- A seconda dell'esecuzione, il sensore di flusso deve essere installato sulla mandata o sul ritorno. La posizione di montaggio è mostrata nel Ciclo informazioni 3.4 (vedere "Ciclo informazioni (3)" vedere pagina 27) ed eventualmente anche con un pittogramma.



- Non sono necessarie lunghezze di assetto a monte e a valle del sensore di flusso. Per impianti senza stratificazione della temperatura si consiglia un tratto rettilineo a monte del sensore di flusso con 3...10 DN per l'eliminazione delle turbolenze nel flusso.



Il contatore può essere montato sia orizzontalmente sia verticalmente sulle tubature, tuttavia sempre in modo da evitare che si raccolgano bolle d'aria al suo interno.

Il sensore di flusso deve sempre essere riempito con del liquido. Evitare che si formi ghiaccio sul contatore.

- Si consiglia di montare il sensore di flusso in posizione inclinata.
- Per evitare la cavitazione la pressione del sistema deve essere almeno di 1 bar.
- I campi elettrici e magnetici possono interferire con il funzionamento dei componenti elettronici del contatore di energia. Assicurarsi che ci sia spazio sufficiente (ca. 10 cm) tra il calcolatore / le sue linee di misurazione e possibili sorgenti elettromagnetiche (ad es. trasformatori, motorini elettrici, linee di alimentazione, ecc.).
- I cavi del sensore di flusso o del sensore di temperatura devono essere appesi, per quanto possibile, liberi (non raccolti in fascio - effetto antenna) con una distanza sufficiente da elementi di disturbo elettromagnetico.
- Le linee per i segnali di misura (temperatura e flusso) non devono essere posate nelle dirette vicinanze di altre linee come le linee dell'alimentazione da rete elettrica, le linee di alimentazione in bassa tensione e i cavi per la trasmissione dei dati. È necessario rispettare la distanza minima di 5 cm per linee in bassa tensione a norma EN 1434-6.

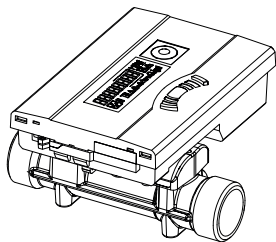

T: 5 ... 90 °C  
 $T_{Acqua} > T_{Ambiente}$

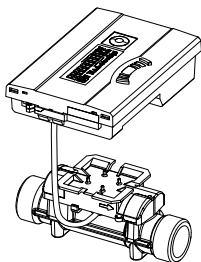

T: 5 ... 105 / 130 °C  
 $T_{Acqua} < T_{Ambiente}$

- Se la temperatura del mezzo è superiore a **90 °C** o se  $T_{Acqua} < T_{Ambiente}$  (applicazione contatore del freddo o contatore del caldo con tariffa per il freddo), bisogna rimuovere il calcolatore e montarlo ad una distanza sufficiente dalle fonti di calore. A tale scopo è disponibile un supporto a parete (optional) o un supporto distanziatore (optional).

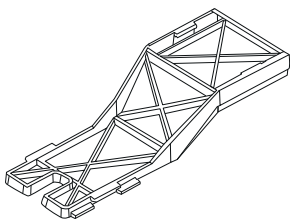

Supporto distanziatore

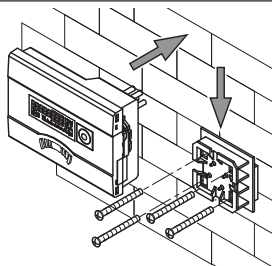

Montaggio a parete

- Per facilitare lo smontaggio del contatore si consiglia di montare delle valvole di arresto a monte e a valle del contatore.
- Il contatore deve essere montato in modo da consentire un facile accesso per le operazioni di manutenzione e comando.
- La prima messa in funzione deve essere eseguita e documentata.

## 4. Sensori di temperatura



Maneggiare con cura i sensori di temperatura!

I cavi dei sensori sono dotati di targhetta identificativa colorata:

- Rosso: sensore nella linea calda
- Blu: sensore nella linea fredda

- I cavi di collegamento non devono essere accorciati o allungati.
- Le sonde di temperatura libere possono essere montate direttamente nell'immersione (ad es. valvola a sfera) o in un pozzetto termometrico che sia stato testato per la conformità con questo tipo di sonda.
- Le sonde devono essere montate preferibilmente in modo simmetrico.
- In caso di montaggio asimmetrico con isolamento termico, si applicano i seguenti valori limite:
  - qp 0,6 m<sup>3</sup>/h => 10 K > 30 l/h...5 K > 120 l/h
  - qp 1,5 m<sup>3</sup>/h => 10 K > 15 l/h...5 K > 150 l/h
  - qp 2,5 m<sup>3</sup>/h => 10 K > 30 l/h...3 K > 250 l/h
- In caso di installazione asimmetrica senza isolamento termico, si applicano i seguenti valori limite:
  - qp 0,6 m<sup>3</sup>/h => questo tipo di installazione non è consentito!
  - qp 1,5 m<sup>3</sup>/h => 10 K > 150 l/h
  - qp 2,5 m<sup>3</sup>/h => 5 K > 250 l/h

### 4.1 Montaggio in valvola a sfera con adattatore

(kit di montaggio a vite in un sacchetto separato)

Utilizzare valvole a sfera con possibilità di montaggio di sensori di temperatura con filettatura M10 x 1.

#### Misure preliminari

- Chiudere la valvola a sfera.
- Svitare la vite di chiusura dalla valvola a sfera.

#### Montaggio (vedere Fig. II)

1. Mettere l'O-ring del kit di montaggio a vite in dotazione (tipo A o B) sulla spina di montaggio.
2. Inserire l'O-ring con la spina di montaggio nel foro per il sensore della valvola a sfera (girando la spina di montaggio).
3. Portare l'O-ring nella posizione definitiva con l'altra estremità della spina di montaggio.

#### 4. Vite di fissaggio

- Tipo A (plastica) - Inserire la vite di fissaggio sul sensore di temperatura.
  - Modello B (ottone) - Inserire il sensore di temperatura nella vite di fissaggio e posizionare il sensore nella spina di montaggio. Spingere la spina intagliata completamente all'interno ed estrarre la spina di montaggio.
5. Inserire il sensore di temperatura con il fissaggio a vite nella valvola a sfera e serrare a mano (2-3 Nm).

### 4.2 Montaggio in pozzetto a immersione

Si consiglia di montare i sensori di temperatura per grandezze nominali DN25 o inferiori solo direttamente in immersione in caso di nuove installazioni.

Il motivo è legato alla maggiore precisione di misura della temperatura.

#### 5. Messa in funzione

Una volta installato il contatore, bisogna piombare i componenti (calcolatore, misuratore del volume ed entrambi i sensori) e mettere in funzione il contatore incaricando una ditta specializzata e autorizzata ai sensi della legislazione vigente.

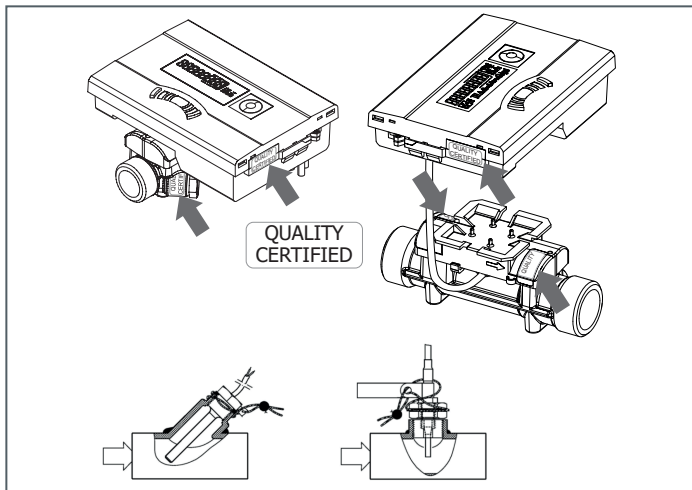

- Verificare la plausibilità del flusso e le temperature sul display. Maggiori informazioni nelle istruzioni per il funzionamento su <https://www.diehl.com/metering/en/support-center/download-center/>

### 5.1 Regolazione mandata/ritorno (opzionale in fabbrica)

Nel ciclo 3 ("3.4" vedere pagina 27) è possibile impostare come opzione sul posto la posizione di installazione del contatore. In questo modo è possibile eseguire l'installazione in entrata (mandata) o in uscita (ritorno).



Questa impostazione deve essere effettuata **prima** della messa in funzione dei contatori.

L'impostazione predefinita alla consegna è in uscita (ritorno), come visualizzato sul display.



Regolazione e numero di possibili modifiche.

Per accedere al cambio utilizzare il ciclo 3 (vedere "8. Funzionamento" vedere pagina 27) della finestra denominata "Uscita".

Tenere premuto il pulsante per >6s per portare il display/l'impostazione su "Entrata".

Questa regolazione può essere cambiata in tutto 8 volte premendo il pulsante.



La visualizzazione cambia nel corso dei 6 s. Questo fenomeno non ha conseguenze sul funzionamento.

## Sequenza di procedura per il cambio

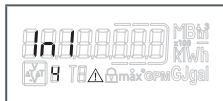

Pulsante premuto <3s    Pulsante premuto >3s

Tenere premuto il pulsante per >6s per fare in modo che il contatore esegua il comando visualizzato sul display.



A ogni modifica il numero visualizzato nella cornice del display si riduce di 1.

Dopo 8 cambi non è più possibile modificare la posizione di installazione.



La possibilità di modifica termine immediatamente con il rilevamento dell'acqua oppure dopo tre ore di esercizio senza errori rilevati (preimpostazione di fabbrica).

Sul display appare la seguente indicazione (esempio):



L'indicazione relativa alle modifiche scompare.



Cambiando la posizione di installazione è necessario adeguare i sensori all'installazione corrente (vedere "4. Sensori di temperatura" vedere pagina 21).



## 6. Comunicazione



I moduli di comunicazione devono essere protetti in modo che sia possibile aprire gli strumenti di misura solo distruggendo i punti di protezione.

Il calcolatore supporta due canali di comunicazione (radio o M-Bus).

I protocolli possono essere diversi per ciascuno dei due canali di comunicazione e sono preimpostati in fabbrica. Per mezzo del software IZAR@MOBILE 2 è possibile definire i telegrammi in base alle specifiche esigenze del cliente.

### 6.1 Comunicazione via radio

La radio integrata è un'interfaccia per la comunicazione con i radiorecettori Diehl Metering.

La comunicazione unidirezionale ha le seguenti specifiche:

- Il modulo invia ogni 8 ... 256 s (variabile, in base a **max.** 0,1 % del ciclo di lavoro (min. 8 s); dipende dalla lunghezza del protocollo e dalla programmazione)
- La comunicazione trasmette sempre i dati di misura aggiornati
- Frequenze di trasmissione:
  - 434 MHz, potenza di trasmissione (EN 300 220-2 V3.2.1): 10mW e.r.p.
  - 868 MHz, potenza di trasmissione (EN 300 220-2 V3.2.1): 25 mW e.r.p.
- Per la ricezione del protocollo sono disponibili diversi ricevitori Diehl Metering (ad es. Bluetooth, GPRS, LAN, ...)
- Il protocollo è conforme a OMS Profile A o Profile B ed è cifrato
- Tipi di lettura: Walk-By, Drive-By, Fixed-Network
- In caso di installazioni radio problematiche (schermatura) si può usare il set per il modulo radio esterno.

### 6.2 Modulo di comunicazione M-Bus

Il modulo di comunicazione M-Bus è un'interfaccia seriale per la comunicazione con apparecchi esterni (centrale M-Bus), ad es. l'IZAR CENTER. È possibile collegare diversi contatori alla centrale.

- Il collegamento ha polarità arbitraria e separazione galvanica
- Il protocollo M-Bus è conforme alla norma EN 1434
- 300 o 2400 baud (riconoscimento automatico del baud rate)
- Collegamenti: 2 x 2,5 mm<sup>2</sup>;
- Corrente assorbita: **Un** carico M-Bus

## 7. Display

Per visualizzare sul display i dati generati dal calcolatore sono disponibili diverse finestre con le informazioni assegnate sull'impianto (ad es. quantità di energia, volumi d'acqua, giorni di funzionamento, quantità d'acqua, temperature attuali, valori massimi) sotto forma di funzioni richiamabili in sequenza predefinita (ciclo). Il contatore di energia dispone di fino a 6 diversi cicli di visualizzazione.

Ciclo principale, ciclo giorno di misurazione, ciclo informazioni, ciclo del mese.

Il ciclo del mese è costituito da fino a 7 letture che si alternano ad un ritmo di 2 s - 4 s. Per consentire una visualizzazione rapida i cicli sono contrassegnati sul display con i numeri da 1 a 6. Di default, il ciclo principale è programmato con i dati aggiornati quali ad esempio energia, volume, flusso e temperature. Il registro tarato è raffigurato con il simbolo di un lucchetto.

### Ciclo principale (1)

Sequenza	Finestra 1	Finestra 2
1.1	Energia accumulata	
1.2	Volume accumulato	
1.3	Energia fredda accumulata (contatore di calore con tariffa per il freddo)	
1.4	Flusso	
1.5	Potenza	
1.6	Temperatura di mandata Temperatura di ritorno *)	Temperatura di ritorno **)
1.7	Differenza di temperatura	
1.8	Giorni di funzionamento	
1.9	Status errore	Orari degli errori
1.10	Test display	

\*) senza cifra dopo la virgola; \*\*) con una cifra dopo la virgola ciascuna

### Ciclo giorno di misurazione (2)

Sequenza	Finestra 1	Finestra 2	Finestra 3
2.1	Giorno mis. 1 Data	Giorno mis. 1 Energia	"Accd 1"
2.2	"Accd 1"	Data giorno mis. futura 1	
2.3	Giorno mis. 1 Anno prec. Data	Giorno mis. 1 Anno prec. Energia	"Accd 1L"

Sequenza	Finestra 1	Finestra 2	Finestra 3
2.4	Giorno mis. 2 Data	Giorno mis. 2 Energia	"Accd 2A"
2.5	"Accd 2"	Data giorno mis. futura 2	
2.6	Giorno mis. 2 Anno prec. Data	Giorno mis. 2 Anno prec. Energia	"Accd 2L"

### Ciclo informazioni (3)

Sequenza	Finestra 1	Finestra 2
3.1	Data attuale	
3.2	"SEC_Adr"	Indirizzo secondario
3.3	"PRI_Adr 1"	Indirizzo primario
3.4	"Inlet" / "Outlet" * (punto di installazione)	<i>a seconda dell'impostazione (5.1 a pagina 23)</i>
3.5	"UHF ON" (Status radio integrata)	
3.6	Versione software	Checksum

### Ciclo tariffe (5) <sup>1</sup>

#### Ciclo mese (6)

Sequenza	Finestra 1	Finestra 2	Finestra 3	Finestra 4
6.1	"LOG"	Data-1	Energia	Volume
6.2	"LOG"	Data-2	Energia	Volume
:	:	:	:	:
6.24	"LOG"	Data-24	Energia	Volume

\* Esempio 1Solo per contatore di calore con tariffa per il freddo attiva

## 8. Funzionamento

Premendo sul pulsante si può accedere alle singole videate del display. C'è una differenza se si preme il pulsante per un tempo breve o uno lungo. Se si preme brevemente il pulsante (< 3 secondi) si naviga all'interno dello stesso ciclo, mentre se lo si preme a lungo (> 3 secondi) si accede al ciclo successivo. La finestra "Energia" (Sequenza 1.1) del ciclo principale è quella di base. Se il pulsante non viene premuto per ca. 4 minuti, il contatore spegne automaticamente il display per risparmiare corrente (eccezione: in caso di errore). Premendo nuovamente il pulsante il contatore si accende sulla videata di default.

## 9. Display codici errore

Se si verifica un errore, sul ciclo principale viene visualizzato il codice errore. Premendo sul pulsante si possono scegliere tutte le altre finestre. Se il pulsante non viene premuto per ca. 4 min., ricompare in automatico il codice di errore.

Non appena viene risolta la causa dell'errore, l'avviso di errore scompare in automatico. Tutti gli errori che persistono per più di 6 minuti vengono salvati nel registro errori.

Codice errore	Descrizione
C - 1	Parametri di base in Flash o nella RAM persi
E 1	Intervallo temperatura al di fuori di [-19,9 °C...199,9 °C] ad es. corto circuito sensore, rottura sensore
E 3*	Sensori di mandata e ritorno invertiti
E 4	Errore hardware misura US, ad es. trasduttore o comando difettoso o corto circuito
E 5	Comunicazione impossibile (letture troppo frequenti)
E 6*	Direzione flusso misuratore volume errata
E 7	Nessun segnale di ricezione ultrasuoni plausibile, ad es. aria nel tratto di misurazione
E 9	Batteria quasi scarica; raggiunta fine vita

\* In base all'applicazione

## 10. Nota sulla tutela ambientale

Le direttive UE applicate in materia di batterie esauste e rifiuti di apparecchiature elettriche ed elettroniche forniscono il quadro di riferimento per le necessarie misure di limitazione delle conseguenze negative alla fine del ciclo di vita del prodotto.

Questo prodotto è soggetto a particolari disposizioni relative alla raccolta e allo smaltimento. Per lo smaltimento deve essere conferito a una struttura idonea in modo da garantire la valorizzazione e il riciclaggio del prodotto. Per ulteriori informazioni sul riciclaggio di questo prodotto si prega di rivolgersi alla sede Diehl Metering di riferimento.

## 11. Dichiarazione di conformità degli apparecchi alla Direttiva MID

Vedi da pagina 55.

Ulteriori informazioni e la dichiarazione di conformità aggiornata si trovano sul sito:

<https://www.diehl.com/metering/en/support-center/download-center/>

# Indhold

<b>1. Generelt.....</b>	<b>30</b>
<b>2. Transport og opbevaring.....</b>	<b>31</b>
<b>3. Montering af energimåleren (Fig. I) .....</b>	<b>31</b>
<b>4. Temperaturføler .....</b>	<b>34</b>
4.1 Montering i kugleventil med adapter.....	34
4.2 Montering af dyrør .....	35
<b>5. Ibrugtagning .....</b>	<b>35</b>
5.1 Indstilling af fremløb / returløb (option ab fabrik).....	36
<b>6. Kommunikation .....</b>	<b>38</b>
6.1 Trådløs kommunikation .....	38
6.2 Kommunikationsmodul M-bus .....	38
<b>7. Displayvisning .....</b>	<b>39</b>
<b>8. Betjening .....</b>	<b>40</b>
<b>9. Displayvisninger - Fejlkoder.....</b>	<b>41</b>
<b>10. Miljøhenviisning .....</b>	<b>41</b>
<b>11. Overensstemmelseserklæring til apparater iht. MID.....</b>	<b>41</b>
11.1 EU DoC 774/3.....	55
11.2 EU DoC 774 noMID/2.....	57

## 1. Generelt

Denne vejledning er beregnet til uddannet fagpersonale. Grundlæggende skridt er derfor ikke anført.

---



Energimålerens plombe må ikke brydes!

En brudt plombe betyder øjeblikkeligt bortfaldt af fabriksgaranti og kalibrering. De medfølgende kabler må hverken afkortes eller på anden måde ændres.

---



Lovkrav og betjeningsforskrifter vedrørende brug af energimålere skal overholdes!

Installationen må kun foretages af et specialfirma for energimålerinstallations- og elektrobranchen. Personalet skal være uddannet i installation og håndtering af energimålere og elektrisk udstyr og kende de gældende retningslinjer.

Medium: Vand, iht. CEN/TR 16911.

Ved brug af vandtilsætninger (f.eks. korrosionsbeskyttelse) skal brugeren forsikre sig om en tilstrækkelig modstandsdygtighed over for korrosion.

---



Dette produkt bliver (hvis relevant) betegnet som trykbærende udstyr iht. direktivet for trykbærende udstyr (DGRL) og må som trykbærende udstyr kun bruges med dertil egnede temperaturfølere.

Dette produkt er ikke beregnet til brug som sikkerhedsanordning iht. direktivet for trykbærende udstyr (DGRL).

---

- Medietemperaturen er fastlagt med 5 ... 105 °C (130 °C)
  - Temperaturområde er afhængig af variant og nominal størrelse.
  - Det nøjagtige temperaturområde fremgår af typeskiltet.
  - Ved kondensering skal man vælge den lukkede variant.
  - Drifts-/ omgivelsesbetingelserne er fastlagt med 5 ... 55 °C; IP 54/64; 93 % rel. fugtighed.
  - Omgivelsestemperaturer under 35 °C fremmer batteriets levetid.
- 



Hvis flowdelen bliver isoleret sammen med rørledningen, skal regneenheden monteres frit.

---

En omfattende betjeningsvejledning med flere detaljer til de forskellige typer finder du på <https://www.diehl.com/metering/da/supportcenter/download-center/>.

IZAR@Mobile2 softwaren bruges til udlæsning og parametrisering og findes på internettet på:

<https://www.diehl.com/metering/da/supportcenter/download-center/>



En ændring af kommunikationsrelevante parametre kan medføre tab af OMS-certificeringen.

## 2. Transport og opbevaring

### Udpakning

Energimålere er måleapparater og skal behandles forsigtigt. For at beskytte dem mod skader og snavs bør de først tages ud af emballagen direkte før installationen.

### Transport

Måleren må kun transporteres i den originale emballage.



Ved forsendelse af trådløse måleapparater / komponenter pr. luftfragt skal den trådløse funktion deaktiveres inden forsendelsen.

## 3. Montering af energimåleren (Fig. I)

- Energimåleren bliver, alt efter type og applikation (varme-, kuldemåler), monteret i enten den varme eller kolde del af anlægget.
- Flowdelen skal monteres således, at flowretningen passer med den på flowdelen anførte pilretning.
- Afhængig af udførelse skal flowdelen monteres i fremløbet eller i returløbet. Monteringspositionen vises i informationsmenuen 3.4 (se "Informationsmenu (3)" på side 40) og evt. også med et piktogram.



- Beroligende sektioner før og efter flowdelen er ikke nødvendigt. Ved anlæg uden temperaturblanding anbefales en lige sektion før flowdelen med 3...10 DN til strømningssberoligelse.



Monteringen kan ske såvel på vandrette som på lodrette rørsektioner, dog aldrig sådan, at der kan samle sig luftbobler i måleren.

Flowdelen skal altid være fyldt med væske.  
Undgå frost på måleren.

- Vi anbefaler at installere flowdelen vinklet.
- For at undgå kavitation skal systemtrykket være min. 1 bar.
- Elektriske og magnetiske felter kan forstyrre elektroniske komponenter i energimåleren. Sørg for en tilstrækkelig afstand (ca. 10 cm) mellem regneenheden, dens måleledninger og mulige elektromagnetiske kilder (f.eks. transformatorer, el-motorer, forsyningsledninger etc.).
- Flowdelens eller temperaturfølerens kabel skal om muligt trækkes frit hængende (ikke bundtet - antennevirkning) med tilstrækkelig afstand til elektromagnetiske forstyrrelseskilder.
- Målesignalledninger (temperatur og flow) må ikke installeres umiddelbart ved siden af f.eks. forsyningsledninger, lavspændings-forsyningsledninger og datakabler. Minimumsafstanden for lavspændingsledninger iht. EN 1434 - 6 på 5 cm skal overholdes.



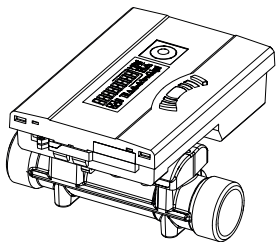

T: 5 ... 90 °C

$T_{\text{vand}} > T_{\text{omgivelser}}$

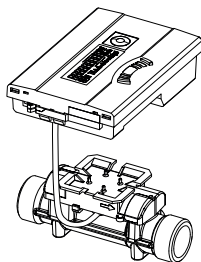

T: 5 ... 105 / 130 °C

$T_{\text{vand}} < T_{\text{omgivelser}}$

- Regneenheden skal fra **90 °C** medietemperatur eller ved  $T_{\text{vand}} < T_{\text{omgivelser}}$  (applikation kølemåler eller ved varmemåler med køle-tarif) fjernes og monteres i tilstrækkelig afstand fra varmekilder. Hertil findes der en vægholder (option) eller en afstandsholder (option).

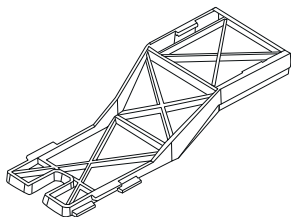

Afstandsholder

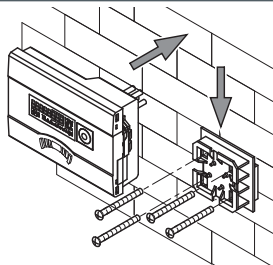

Vægmontering

- For at lette afmonteringen af energimåleren anbefales det at montere afspærringsventiler før og efter måleren.
- Måleren bør installeres let tilgængelig for service- og betjeningspersonale.
- Der skal gennemføres og dokumenteres en afsluttende afprøvning.

## 4. Temperaturføler



Vær forsigtig med temperaturfølerne!  
Følerkablerne er forsynet med farvede typeskilte.

- Rød: Føler i den varme del
- Blå: Føler i den kolde del

- Det er ikke tilladt at afkorte eller forlænge forbindelsesledningerne.
- De frie temperatursensorer kan installeres direkte nedsænket (f.eks. kugleventil) eller i en nedsænkningssuffe, der er overensstemmelsestestet til denne sensortype.
- Sensorerne skal helst installeres symmetrisk.
- Følgende grænseværdier gælder for asymmetrisk varmeisolerede installationer:
  - qp 0,6 m<sup>3</sup>/h => 10 K > 30 l/h....5 K > 120 l/h
  - qp 1,5 m<sup>3</sup>/h => 10 K > 15 l/h....5 K > 150 l/h
  - qp 2,5 m<sup>3</sup>/h => 10 K > 30 l/h....3 K > 250 l/h
- Følgende grænseværdier gælder for asymmetrisk, termisk uisoleret installation:
  - qp 0,6 m<sup>3</sup>/h => denne type installation er ikke tilladt!
  - qp 1,5 m<sup>3</sup>/h => 10 K > 150l /h
  - qp 2,5 m<sup>3</sup>/t => 5 K > 250 l/t

### 4.1 Montering i kugleventil med adapter

(Forskruningsæt i separat pose)

Anvend kugleventiler med temperaturføler-monteringsmulighed med et gevind M10 x 1 gevind.

#### Forberedende foranstaltninger

- Luk kugleventil.
- Skru lukkeskruen ud af kugleventilen.

#### Montering (se Fig. II)

1. Sæt O-ringen fra det vedlagte forskruningsæt (type A eller B) på monteringsstiften.
2. Sæt O-ringen med monteringsstiften i kugleventilens følerhul (drej derved monteringsstiften).
3. Foretage en endelig positionering af O-ringen med den anden ende af monteringsstiften.

4. Fastgørelsesskrue
  - Type A (plastik) - sæt fastgørelsesskruen på temperaturføleren.
  - Type B (messing) - sæt temperaturføleren ind i fastgørelsesskruen og anbring føleren i monteringsstiften. Tryk kærvestiften helt ind og træk monteringsstiften af.
5. Sæt temperaturføleren med fastgørelsesskruen ind i kugleventilen og spænd den med hånden (2-3 Nm).

## 4.2 Montering af dykrør

Det anbefales, ved en ny installation kun at installere temperaturfølerne til nominelle størrelser DN25 og mindre direkte i vandstrømmen.

Dette sørger for en nøjagtigere måling af temperaturen.

## 5. Ibrugtagning

Når måleren er blevet installeret, skal komponenterne (regneenhed, flow-del og de to temperaturfølere) plomberes og måleren tages i brug af et autoriseret specialfirma.

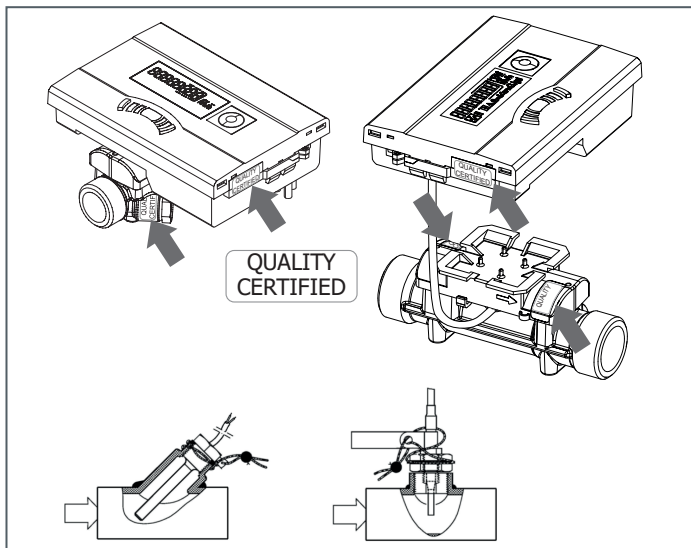

- Kontrollér displayvisningen for flow og temperaturerne.

Flere informationer fremgår af betjeningsvejledningen,

<https://www.diehl.com/metering/da/supportcenter/download-center/>

## 5.1 Indstilling af fremløb / returløb (option ab fabrik)

Som option kan målerens monteringsposition indstilles i menu 3 ("3.4" på side 40). Således kan måleren installeres i indløbet (fremløb) eller i udløbet (returløb).



Denne indstilling skal foretages **inden** målerens ibrugtagning.

I leveringstilstand er udløbet (returløb) forudindstillet og vises på følgende måde i displayet.



Indstilling og antal af mulige ændringer.

Til omstilling skifter man til menu 3 (se "8. Betjening" på side 40) til vinduet med betegnelsen "Udløb".

Ved tryk og hold på knappen i >6 sek. skifter indikationen/indstillingen til "Indløb".

Denne indstilling kan ændres i alt 8 gange ved tryk på knappen.



Indikationen skifter inden for de 6s.

Dette har ingen indflydelse på funktionen.

## Behandlingssekvens ved skift



Knap trykket <3 sek.      Knap trykket >3 sek.

Ved tryk og hold på knappen i yderligere >6 sek. udfører måleren den i displayet viste kommando.



Ved hver ændring bliver det indrammede tal i displayet reduceret med 1.

Efter 8 gange skift slutter muligheden for ændring af monteringspositionen.

**i** Ændringsmuligheden ender enten straks med vanddetektering eller efter tre timers drift uden fejlregistrering (forudindstillet fra fabrikken).

I displayet vises følgende indikation (eksempel):



Indikationen for ændringer forsvinder.

**i** Ved ændring af installationspositionen, skal den aktuelle installations følere tilpasses, (se "4. Temperaturføler" på side 34).

## 6. Kommunikation



Kommunikationsmodulerne skal sikres således, at en åbning af måleapparaterne er kun mulig ved ødelæggelse af sikringsstederne.

Regneenheden understøtter to kommunikationskanaler (trådløs eller M-bus).

Protokollerne kan være forskellige for begge kommunikationskanaler og er forudindstillet fra fabrikken. Ved hjælp af IZAR@MOBILE 2 softwaren kan telegrammerne defineres kundespecifikt.

### 6.1 Trådløs kommunikation

Den integrerede trådløse funktion er et interface til kommunikation med Diehl Metering radiomodtagere.

Den unidirektionelle kommunikation er specificeret med:

- Der sendes hvert 8 ... 256 s (variabel, iht. **max.** 0,1 % duty cycle (min. 8 s); afhængig af protokollængde og programmering)
- Kommunikationen overfører altid de aktuelt målte data
- Overførselsfrekvens:
  - 434 MHz, sendeeffekt (EN 300 220-2 V3.2.1): 10mW e.r.p.
  - 868 MHz, sendeeffekt (EN 300 220-2 V3.2.1): 25mW e.r.p.
- Til modtagelse af protokollen står der flere forskellige Diehl Metering modtagere til rådighed (f.eks. bluetooth, GPRS, LAN, ...)
- Protokollen opfylder OMS profil A eller profil B og er krypteret
- Aflæsningstyper: Walk-By, Drive-By, Fixed-Network
- Ved problematiske trådløse installationer (afskærmning) kan man anvende det eksterne radiomodulsæt.

### 6.2 Kommunikationsmodul M-bus

Ved M-bus kommunikationsmodulet er et serielt interface til kommunikation med eksterne enheder (M-bus master), f.eks. IZAR CENTER. Der kan tilsluttes fleer målere til en master.

- Tilslutningen er polaritetsuafhængig og galvanisk adskilt
- M-Bus-protokol er standardiseret iht. EN 1434;
- 300 eller 2400 Baud (auto Baud detect)
- Tilslutningsmulighed: 2 x 2,5 mm<sup>2</sup>;
- Strømforbrug: **En** M-bus-belastning

## 7. Displayvisning

For at kunne vise de af regneenheden genererede data på displayet, er der oprettet forskellige vinduer med tilhørende anlægsinformationer (f.eks. energimængder, vandvolumen, driftsdage, vandmængder, aktuelle temperaturer, maksimumværdier) som efter hinanden opkaldelige menufunktioner. Energimåleren har 6 forskellige indikationsmenuer.

Hovedmenu, skæringsdagsmenu, informationsmenu, månedsmenu.

Månedsmenu består af op til syv i 2 s - 4 s skiftende værdiindikationer.

Til et hurtigt visuelt overblik er indikationerne på displayet kendetegnet med cifrene 1 til 6. Som standard er hovedmenuen programmeret med de aktuelle data, som f.eks. energi, volumen, flow og temperaturer. Driftstilstanden vises med et låse-symbol.

### Hovedmenu (1)

Sekvens	Vindue 1	Vindue 2
1.1	Energi	
1.2	Kumuleret volumen	
1.3	Kumuleret kuldeenergi (varmemåler med kuldetaks)	
1.4	Flow	
1.5	Effekt	
1.6	Fremløbstemperatur Returløbstemperatur *)	Returløbstemperatur **)
1.7	Differenstemperatur	
1.8	Driftsdage	
1.9	Fejlstatus	Fejltimer
1.10	Indikationstest	

\*) uden decimaler; \*\*) med en decimal

### Skæringsdagsmenu (2)

Sekvens	Vindue 1	Vindue 2	Vindue 3
2.1	Skæringsdag 1 Dato	Skæringsdag 1 Energi	"Accd 1"
2.2	"Accd 1"	Dato fremtidig skæringsdag 1	
2.3	Skæringsdag 1 Dato året før	Skæringsdag 1 Energi året før	"Accd 1L"
2.4	Skæringsdag 2 Dato	Skæringsdag 2 Energi	"Accd 2A"

Sekvens	Vindue 1	Vindue 2	Vindue 3
2.5	"Accd 2"	Dato fremtidig skæringsdag 2	
2.6	Skæringsdag 2 Dato året før	Skæringsdag 2 Energi året før	"Accd 2L"

### Informationsmenu (3)

Sekvens	Vindue 1	Vindue 2
3.1	Aktuel dato	
3.2	"SEC_Adr"	Sekundæradresse
3.3	"PRI_Adr 1"	Primæradresse
3.4	"Inlet" / "Outlet" * (monteringssted)	<i>afhængig af indstilling (5.1 på side 36)</i>
3.5	"UHF ON" (status integreret radio)	
3.6	Software-version	Checksum

### Tarifmenu (5) <sup>1</sup>

### Månedsmenu (6)

Sekvens	Vindue 1	Vindue 2	Vindue 3	Vindue 4
6.1	"LOG"	Dato-1	Energi	Volume
6.2	"LOG"	Dato-2	Energi	Volume
:	:	:	:	:
6.24	"LOG"	Dato-24	Energi	Volume
* Eksempel	1 kun aktiv ved varmemåler med kuldetarif			

## 8. Betjening

De enkelte indikationer betjenes med trykknapperne. Derved skelnes der mellem korte og lange knaptryk. Med et kort knaptryk (<3 sekunder) skiftes der inden for en menu, med et langt knaptryk (>3 sekunder) skiftes der videre til den næste menu. "Energi" (sekvens 1.1) ihovedmenuen er grundvisning. Bliver knappen ikke benyttet i ca. 4 minutter, deaktiveres displayvisningen automatisk for at spare strøm (undtagelse: ved fejl). Ved et nyt knaptryk befinder måleren sig igen ved grundvisning.



## 9. Displayvisninger - Fejlkode

Opstår der en fejl vises der en fejlkode i hovedmenuen. Alle andre vinduer kan fortsat vælges med et knaptryk. Efter ca. 4 min. uden knaptryk vises fejlkoden automatisk igen.

Så snart fejlårsagen er afhjulpet, forsvinder fejlkoden automatisk igen. Alle fejl, som foreligger længere end 6 min., gemmes i fejlhukommelsen.

Fejlkode	Beskrivelse
C - 1	Defekte basisparamtre i flash eller RAM
E 1	Temperaturområde uden for [-19,9 °C...199,9 °C] f.eks. følerkortslutning, følerbrud
E 3*	Frem- og returløbsføler byttet om
E 4	Hardware-fejl US-måling, f.eks. konverter hhv. styring defekt eller kortslutning
E 5	Kommunikation ikke mulig (for hyppig udlæsning)
E 6*	Gennemløbsretning volumenmåledel forkert
E 7	Ingen meningsfuldt ultralyds-modtagersignal, f.eks. luft i målesektionen
E 9	Batteri næsten tomt; beregnet levetid nået

\* applikationsafhængig

## 10. Miljøhenviisning

De realiserede EU-direktiver vedrørende gamle batterier samt gamle elektriske- og elektroniske apparater angiver rammen for de nødvendige foranstaltninger til begrænsning af negative følger ved slutningen af produktets livscyklus.

Dette produkt er underkastet specielle forskrifter, hvad angår indsamling og bortskaffelse. Det skal til bortskaffelse afleveres på et egnet sted for at sikre genanvendelsen af produktet.

For yderligere informationer vedrørende genanvendelse af dette produkt bedes du henvende dig til din Diehl-Metering-filial.

## 11. Overensstemmelseserklæring til apparater iht. MID

Se fra side 55.

Yderligere informationer og den aktuelle overensstemmelseserklæring finder du på:

<https://www.diehl.com/metering/da/supportcenter/download-center/>

## Innehåll

<b>1.</b>	<b>Allmänt</b> .....	<b>43</b>
<b>2.</b>	<b>Transport och lagring</b> .....	<b>44</b>
<b>3.</b>	<b>Montera energimätaren (bild I)</b> .....	<b>44</b>
<b>4.</b>	<b>Temperatursensor</b> .....	<b>47</b>
4.1	Bygga in i kulventil med adapter .....	47
4.2	Bygga in i dopphylsa .....	48
<b>5.</b>	<b>Idrifttagning</b> .....	<b>48</b>
5.1	Ställa in framåtflyde/returflyde (som tillval på fabriken) .....	49
<b>6.</b>	<b>Kommunikation</b> .....	<b>51</b>
6.1	Kommunikation via radio .....	51
6.2	Kommunikationsmodul M-buss .....	51
<b>7.</b>	<b>Indikering</b> .....	<b>52</b>
<b>8.</b>	<b>Användning</b> .....	<b>53</b>
<b>9.</b>	<b>Indikering felkoder</b> .....	<b>54</b>
<b>10.</b>	<b>Miljöskydd</b> .....	<b>54</b>
<b>11.</b>	<b>Försäkran om överensstämmelse för mätinstrument enligt MID</b> .....	<b>54</b>
11.1	EU DoC 774/3 .....	55
11.2	EU DoC 774 noMID/2 .....	57

## 1. Allmänt

Den här anvisningen riktar sig till utbildad fackpersonal. Därför är basala arbetssteg inte medtagna i anvisningen.



Plomberingen på energimätaren får inte skadas!  
En skadad plombering medför att fabriksgarantin och kalibreringen omedelbart blir ogiltiga. Medföljande kablar får vare sig kortas, förlängas eller ändras på något annat sätt.



Lagstadgade bestämmelser samt banvändningsföreskrifter gällande användning av energimätare måste följas!  
Monteringen måste utföras av en specialistfirma inom installation av energimätare och elektricitet. Personalen måste vara utbildad om hur energimätare och elektrisk utrustning installeras och hanteras samt om gällande bestämmelser.

Medium: Vatten, enligt CEN/TR 16911.

I det fall vattentillsatser används (t.ex. korrosionsskydd) måste användaren försäkra sig om att korrosionsbeständigheten är tillräcklig.



Produkten betecknas (i förekommande fall) som tryckbärande utrustning i enlighet med Tryckkärlsdirektivets (PED) definition och får endast användas som en tryckbärande utrustningskomponent tillsammans med därför avsedda temperaturgivare.

Produkten är inte avsedd att användas som en säkerhetsanordning i Tryckkärlsdirektivets (PED) mening.

- Mediets temperatur är fastställd till 5... 105 °C (130 °C)
- Temperaturområdet är avhängigt av utförande och nominell storlek.
- Det exakta temperaturområdet finns angivet på märkskylten.
- Om kondenserande fuktighet föreligger ska det gjutna utförandet väljas.
- Arbets-/omgivningsvillkoren är fastställda till 5 ... 55 °C; IP 54/64, 93 % rel. fuktighet.
- Omgivningstemperaturer under 35 °C förlänger batteriets livslängd.



Räkneverket måste vara friliggande om flödessensorn isoleras med rörledningen.

Du hittar en omfattande bruksanvisning med mer information om olika utföranden på <https://www.diehl.com/metering/sv/supportcenter/nedladdningscenter/>.

Mjukvaran IZAR@Mobile2 används för avläsning och parametrering, den finns på webbplatsen:

<https://www.diehl.com/metering/sv/supportcenter/nedladdningscenter/>



Om parametrar som är relevanta för kommunikationen ändras kan det medföra att OMS-certifieringen slutar gälla.

## 2. Transport och lagring

### Uppackning

Energimätare är mätinstrument och måste hanteras med omsorg. För att de ska vara skyddade mot skador och smuts bör de inte tas ut ur förpackningen förrän omedelbart före inbyggnaden.

### Transportera

Mätaren får endast transporteras i sin originalförpackning.



Om mätinstrument/komponenter fraktas med flyg måste radiofunktionen inaktiveras före frakten.

## 3. Montera energimätaren (bild I)

- Energimätaren byggs antingen in i systemets varma eller kalla krets beroende på konstruktion och applikation (värme-, kylmätare).
- Flödessensorn ska monteras så att flödesriktningen överensstämmer med sensorns pilriktning.
- Flödessensorn monteras i framåt- eller returflödet, beroende på dess utförande. Inbyggnadspositionen visas i infoslingan 3.4 (se "[Infoslinga \(3\)](#)" på sidan 53) och ev. även med ett piktogram.



- Det behövs inga stabiliseringssträckor före eller efter flödessensorn. Om anläggningen saknar temperaturgenomblandning rekommenderas en rak sträcka framför flödessensorn med 3...10 DN för att stabilisera flödet.



Mätaren kan både monteras i vågräta eller lodräta rör, men aldrig på ett sådant sätt att luftbubblor kan samlas i mätaren.

Flödessensorn ska alltid vara fylld med vätska.

Undvik att utsätta mätaren för frost.

- Vi rekommenderar att flödessensorn monteras lutande.
- Systemtrycket måste vara 1 bar för att förebygga kavitation.
- Elektriska och magnetiska fält kan störa energimätarens elektroniska komponenter. Se till att det finns tillräckligt avstånd (ca 10 cm) mellan räkneverket med dess mätledningar och eventuella elektromagnetiska källor (t.ex. transformatorer, elmotorer, matningsledningar o.s.v.).
- Flödessensorns och temperatursensorernas kablar ska helst dras fritt hängande (inte buntade – antenneffekt) och ha ett tillräckligt avstånd till elektromagnetiska störkällor.
- Mätledningarna (temperatur och flöde) får inte dras direkt intill andra ledningar som elmatningsledningar, lågspänningsledningar och dataöverföringskablar. Minimivståndet 5 cm till lågspänningsledningen enligt EN 1434 - 6 måste hållas.

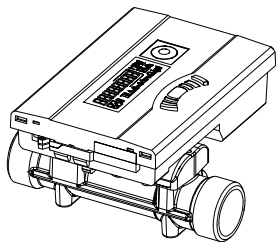

T: 5 ... 90°C  
 $T_{\text{vatten}} > T_{\text{omgivning}}$

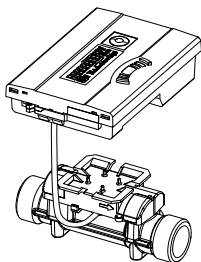

T: 5 ... 105 / 130 °C  
 $T_{\text{vatten}} < T_{\text{omgivning}}$

- Räkneverket måste tas av vid mediumtemperaturer **från 90 °C** eller vid  $T_{\text{vatten}} < T_{\text{omgivning}}$  (applikation kylmätare eller värmemätare med kalltaxa) och monteras på ett tillräckligt avstånd till värmekällor. Det finns ett väggfäste (tillval) eller en mätarhållare (tillval) för denna montering.

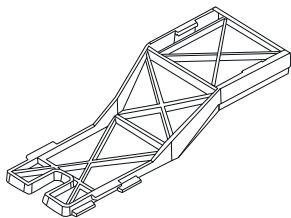

Mätarhållare

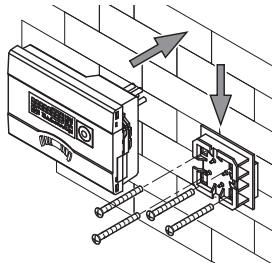

Väggmontering

- Vi rekommenderar att spärrventiler monteras framför och efter energimätaren för att underlätta en senare demontering.
- Mätaren ska installeras så att det är lättåtkomligt för service- och driftpersonal.
- En avslutande idrifttagning ska genomföras och dokumenteras.

## 4. Temperatursensor



Temperatursensorer ska hanteras med försiktighet!  
 Sensorkablarna är försedda med märkskyltar i olika färg:

- Röd: sensor i varm krets
- Blå: sensor i kall krets

- Det är inte tillåtet att förkorta eller förlänga anslutningsledningarna.
- De fria temperaturgivarna kan installeras direkt nedsänkta (t.ex. kulventil) eller i en nedsänkningshylsa som har överensstämelseprovats för denna givartyp.
- Givarna ska helst installeras symmetriskt.
- Följande gränsvärden gäller för asymmetriskt värmeisolerade installationer:
  - qp 0,6 m<sup>3</sup>/h => 10 K > 30 l/h...5 K > 120 l/h
  - qp 1,5 m<sup>3</sup>/h => 10 K > 15 l/h...5 K > 150 l/h
  - qp 2,5 m<sup>3</sup>/h => 10 K > 30 l/h...3 K > 250 l/h
- Följande gränsvärden gäller för asymmetrisk, termiskt oisolerad installation:
  - qp 0,6 m<sup>3</sup>/h => denna typ av installation är inte tillåten!
  - qp 1,5 m<sup>3</sup>/h => 10 K > 150 l/h
  - qp 2,5 m<sup>3</sup>/h => 5 K > 250 l/h

### 4.1 Bygga in i kulventil med adapter

(Skruvsats i separat påse)

Använd kulventiler som är gjorda för att bygga in temperatursensorer med en M10 x 1-gänga.

#### Förberedelser

- Stäng kulventilen.
- Skruva ut låsskruven ur kulventilen.

#### Inbyggnad (se bild II)

1. Sätt o-ringen som medföljer skruvsatsen (typ A eller B) på monteringsstiftet.
2. Sätt in o-ringen med monteringsstiftet i kulventilens sensoröppning (vrid på monteringsstiftet).
3. Positionera o-ringen i det slutgiltiga läget med monteringsstiftets andra ände.

#### 4. Fästskruvar

- Typ A (plast) – Stick fästskruvarna i temperatursensorn.
  - Typ B (mässing) – Sätt in temperatursensorn i fästskruven och placera sensorn i monteringsstiftet. Tryck in hela skårstiftet och dra av monteringsstiftet.
5. Sätt in temperatursensorn med fästskruvförband i kulventilen och dra åt för hand (2–3 Nm).

### 4.2 Bygga in i dopphylsa

Vid nyinstallation av temperatursensorer vars nominella diameter är DN25 eller mindre rekommenderas att de alltid monteras direkt nedsänkta.

Det ökar temperaturmätningens exakthet.

### 5. Idrifttagning

Efter att mätaren har installerats ska komponenterna (räkneverket, volymgivaren och båda temperatursensorerna) plomberas och mätaren måste tas i drift av en behörig specialistfirma i enlighet med lagstadgade bestämmelser.

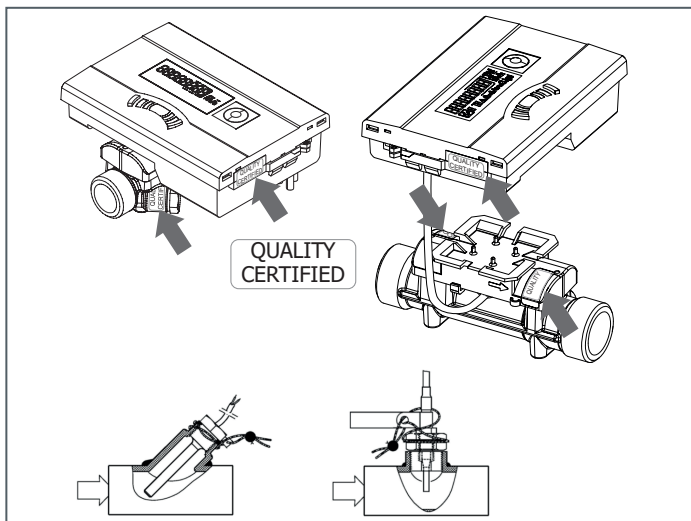



- Kontrollera då att displayen visar rimliga värden för genomflöde och temperaturer.

Mer information finns i bruksanvisningen,

<https://www.diehl.com/metering/sv/supportcenter/nedladdningscenter/>

## 5.1 Ställa in framåtflöde/returflöde (som tillval på fabriken)

Mätarens installationsposition kan om så önskas ställas in i slinga 3 ("3.4" på sidan 53) på uppställningsplatsen. Därmed kan den installeras i inloppet (framåtflöde) eller utloppet (returflöde).



Inställningen måste göras **innan** mätaren tas i drift.

När mätaren levereras är utloppet (returflöde) förinställt och visas så här på displayen.



Inställning och antal möjliga ändringar.

För att byta riktning går du till fönstret med beteckningen "Utlopp" i slinga 3 (se "8. Användning" på sidan 53).

När du trycker på knappen och håller den intryckt i > 6 sek. växlar displayen/inställningen till "Inlopp".

Inställningen kan ändras totalt 8 gånger genom att du trycker på knappen.



Displayen växlar under de 6 sekunderna.  
Detta påverkar inte funktionen.

## Förloppsekvens för ändring

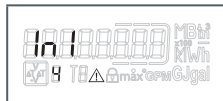

Knapp intryckt  
< 3 sek.

Knapp intryckt  
> 3 sek.

När du trycker på knappen och håller den intryckt i ytterligare > 6 sek. utför mätaren det kommando som visas på displayen.



Varje gång du ändrar minskar det inramade talet på displayen med 1.

Efter 8 ändringar går det inte att ändra installationspositionen fler gånger.



Ändringsmöjligheten avslutas antingen genast med vattendetektion eller efter tre timmars drift identifierade fel (förinställt på fabriken).

Displayen visar följande fönster (exempel):



Fönstret för ändringar stängs.



Om installationspositionen ändras måste sensorerna anpassas till den aktuella installationen (se "4. Temperatursensor" på sidan 47).

## 6. Kommunikation



Kommunikationsmodulerna måste säkras på ett sådant sätt att mätinstrumenten endast kan öppnas om säkringarna förstörs.

Räkneverket stöder två kommunikationskanaler (radio eller M-buss).

Protokollen kan se olika ut för kommunikationskanalerna och har förinställts på fabriken. Telegrammen är kan identifieras kundspecifikt med mjukvaran IZAR@MOBILE 2.

### 6.1 Kommunikation via radio

Den integrerade radiofunktionen är ett gränssnitt för att kommunicera med Diehl Meterings radiomottagare.

Envägskommunikationen specificeras av:

- Skickar var 8:e ... 256 sek. (variabelt, i enlighet med **max.** 0,1 % pulskvot (duty cycle; min. 8 sek.), beroende på protokollängd och programmering)
- Kommunikationen överför alltid aktuellt uppmätta data
- Överföringsfrekvenser:
  - 434 MHz, sändareffekt (EN 300 220-2 V3.2.1): 10 mW e.r.p.
  - 868 MHz, sändareffekt (EN 300 220-2 V3.2.1): 25 mW e.r.p.
- Protokollet kan tas emot med olika mottagare från Diehl Metering (t.ex. Bluetooth, GPRS, LAN, ...)
- Protokollet motsvarar OMS profil A eller profil B och är krypterat.
- Avläsningssätt: Walk-By, Drive-By, Fixed-Network
- Om radioinstallationen är problematisk (skärmning) kan även det externa radiomoduls-setet användas.

### 6.2 Kommunikationsmodul M-buss

Kommunikationsmodulen M-buss är ett seriellt gränssnitt för kommunikation med extern utrustning (M-buss central), t.ex. IZAR CENTER. Flera mätare kan anslutas till samma central.

- Anslutningen är oberoende av polaritet och galvaniskt isolerad
- M-bussprotokollet är standardiserat enligt EN 1434,
- 300 eller 2 400 Baud (auto Baud detect)
- Anslutningsmöjlighet: 2 x 2,5 mm<sup>2</sup>,
- Strömförbrukning: **En** M-buss-last

## 7. Indikering

För att se data som har genererats av räkneverket på displayen finns olika fönster som innehåller systeminformation (t.ex. energimängd, vattenvolym, arbetsdagar, vattenmängd, aktuell temperatur, maxvärden) vilka kan öppnas i på varandra följande slingor. Energimätaren har upp till 6 olika displayslingor. Huvudslinga, referensdagsslinga, infoslinga, månadsslinga.

Månadsslingan består av upp till sju värdeindikeringar som växlar i 2 sek - 4 sek intervall. För att du snabbt ska kunna se önskad information är slingorna märkta med 1 till 6 på displayen. Huvudslingan är som standard programmerad med aktuella data, som energi, volym, genomflöde och temperatur. Den kalibrerade fliken visas med ett lås.

### Huvudslinga (1)

Sekvens	Fönster 1	Fönster 2
1.1	Samlad energi	
1.2	Samlad volym	
1.3	Samlad kylenergi (värmemätare med kalltaxa)	
1.4	Genomflöde	
1.5	Effekt	
1.6	Framflödestemperatur Returflödestemperatur *)	Returflödestemperatur **)
1.7	Differenstemperatur	
1.8	Arbetsdagar	
1.9	Felstatus	Feltimmar
1.10	Displaytest	

\*) utan decimalsiffror; \*\*) med var sin decimalsiffror

### Referensdagsslinga (2)

Sekvens	Fönster 1	Fönster 2	Fönster 3
2.1	Referensdag 1 datum	Referensdag 1 energi	"Accd 1"
2.2	"Accd 1"	Datum för nästa referensdag 1	
2.3	Referensdag 1 föregående år datum	Referensdag 1 föregående år energi	"Accd 1L"
2.4	Referensdag 2 datum	Referensdag 2 energi	"Accd 2A"
2.5	"Accd 2"	Datum för nästa referensdag 2	

Sekvens	Fönster 1	Fönster 2	Fönster 3
2.6	Referensdag 2 föregående år datum	Referensdag 2 föregående år energi	"Accd 2L"

### Infoslinga (3)

Sekvens	Fönster 1	Fönster 2
3.1	Aktuellt datum	
3.2	"SEC_Adr"	Sekundäradress
3.3	"PRI_Adr 1"	Primäradress
3.4	"Inlet"/ "Outlet" * (inbyggnadsplats)	<i>Utifrån inställning (5.1 på sidan 49)</i>
3.5	"UHF ON" (status integrerad radio)	
3.6	Mjukvaruversion	Checksumma

### Taxaslinga (5) <sup>1</sup>

### Månadsslinga (6)

Sekvens	Fönster 1	Fönster 2	Fönster 3	Fönster 4
6.1	"LOG"	Datum-1	Energi	Volym
6.2	"LOG"	Datum-2	Energi	Volym
:	:	:	:	:
6.24	"LOG"	Datum-24	Energi	Volym

\* Exempel 1 Endast aktiv vid värmemätare med kalltaxa

## 8. Användning

Använd tryckknappen för att växla mellan olika fönster. Enheten gör skillnad på korta och långa knapptryckningar. Om du trycker på knappen kort (<3 sekunder) bläddrar du vidare inom slingan, om du trycker längre (>3 sekunder) bläddrar du vidare till nästa slinga. Huvudslingans fönster "Energi" (sekvens 1.1) är startfönstret. Om du inte trycker på knappen på ca 4 minuter stänger mätaren automatiskt av displayen för att spara ström (undantag: vid fel). När du trycker på knappen igen öppnas mätarens startfönster.

## 9. Indikering felkoder

Om ett fel uppstår visas en felkod i huvudslingan. Du kan fortfarande öppna alla andra fönster genom att trycka på knappen. Om du inte trycker på knappen i ca 4 min. visas automatiskt felkoden igen.

Felindikeringen försvinner automatiskt så fort orsaken till felet är åtgärdad. Alla fel som föreligger i mer än 6 min. sparas i felloggen.

Felkod	Beskrivning
C - 1	Basparameter förstörd i Flash eller RAM
E 1	Temperaturområde utanför [-19,9 °C...199,9 °C] t.ex. sensorkortslutning, trasig sensor
E 3*	Framåtflores- och returflödesdessorerna har förväxlat
E 4	Hårdvarufel under ultraljudsmätningen, t.ex. defekt omvandlare eller styrning, eller kortslutning
E 5	Kommunikation inte möjlig (för frekvent avläsning)
E 6*	Felaktig genomflödesriktning volymmätare
E 7	Ingen rimlig ultraljud-mottagningssignal, t.ex. luft i mätsträcka
E 9	Batteriet nästan tomt, beräknad livslängd uppnådd

\* avhängigt av applikation

## 10. Miljöskydd

Tillämpade EU-direktiv för förbrukade batterier samt avfall som utgörs av eller innehåller elektrisk och elektronisk utrustning bildar ramen för erforderliga åtgärder för att begränsa negativa följder i slutet av produktens livslängd.

Denna produkt omfattas av särskilda bestämmelser avseende insamling och avfallshantering. För avfallshantering ska den lämnas in till en föreskriven samlingspunkt för att garantera tillvaratagande och återvinning av produkten.

Vänligen kontakta din behöriga Diehl-Metering-filial för mer information om återvinning av denna produkt.

## 11. Försäkran om överensstämmelse för mätinstrument enligt MID

Se från sidan 55.

Mer information samt aktuell försäkran om överensstämmelse finns på:  
<https://www.diehl.com/metering/sv/supportcenter/nedladdningscenter/>

## 11.1 EU DoC 774/3

**DIEHL**  
Metering



**EU DECLARATION OF CONFORMITY**  
EU-KONFORMITÄTSERKLÄRUNG  
DECLARATION UE DE CONFORMITÉ  
DEKLARACJA ZGODNOŚCI UE  
DECLARACIÓN UE DE CONFORMIDAD (1)

Device Type / Product, object of the declaration

Gerätetyp / Produkt, Gegenstand der Erklärung - Type d'appareil / produit, objet de la déclaration - Rodzaj urządzenia/produktu, przedmiot deklaracji - Tipo de dispositivo / producto, objeto de dicha declaración (2)

Type Typ Type Typ Tipo (3)	Technology Technologie Tecnologie Tecnologia Tecnología (4)	No of the EU type examination certificate Nr. der EU-Baumusterprüfbescheinigung N° du certificat d'examen UE de type Nr świadectwa badań typu UE N° de certificado de examen UE de tipo (5)
774	Ultrasonic Thermal Energy Meter	DE-13-MI004-PTB008

This declaration of conformity is issued under the sole responsibility of the manufacturer. The object of the declaration described above is in conformity with the relevant Union harmonisation legislation, insofar as it is applied:

Die alleinige Verantwortung für die Ausstellung dieser Konformitätserklärung trägt der Hersteller. Der oben beschriebene Gegenstand der Erklärung erfüllt die einschlägigen Harmonisierungsrechtsvorschriften der Union, soweit diese Anwendung finden: La présente déclaration de conformité est établie sous la seule responsabilité du fabricant. L'objet de la déclaration décrit ci-dessus est conforme à la législation d'harmonisation de l'Union applicable:

Niniejsza deklaracja zgodności wydana zostaje na wyłączną odpowiedzialność producenta. Opisany powyżej przedmiot niniejszej deklaracji jest zgodny z odnoszonymi wymaganiami unijnego prawodawstwa harmonizacyjnego, jeśli mające zastosowanie La presente declaración de conformidad se expide bajo la exclusiva responsabilidad del fabricante. El objeto de la declaración descrita anteriormente es conforme con la legislación de armonización pertinente de la Unión, en la medida aplicable (6)

2011/65/EU (OJ L 174, 1.7.2011)	RoHS Directive
2014/30/EU (OJ L 96, 29.3.2014)	Electromagnetic Compatibility Directive
2014/32/EU (OJ L 96, 29.3.2014)	Measuring Instruments Directive
2014/53/EU (OJ L 153, 22.5.2014)	Radio Equipment Directive

In conformity with the following relevant harmonised standards or normative documents or other technical specifications:

In Übereinstimmung mit den folgenden einschlägigen harmonisierten Normen oder normativen Dokumenten oder anderen technischen Spezifikationen - En conformité avec les normes harmonisées ou les documents normatifs ou les spécifications techniques suivants - Zgodność z następującymi normami zharmonizowanymi lub odpowiednimi dokumentami normatywnymi lub następującymi wymaganiami technicznymi - De conformidad con las siguientes normas armonizadas o documentos normativos o especificaciones técnicas (7)

EN 1434-1:2007	OIML R75-1:2002	EN 301 489-3 v2.1.1
EN 1434-2:2007/AC:2007	OIML R75-2:2002	EN 300 220-2 v3.1.1
EN 1434-3:2007	EN 55032:2015/AM11:2020	EN 62368-1:2014/AC:2015
EN 1434-4:2007/AC:2007	EN 62479:2010	WELMEC 7.2:2015
EN 1434-5:2007	EN 301 489-1 v2.1.1	EN IEC 63000:2018

Name and address of the manufacturer Name und Anschrift des Herstellers Nom et adresse du fabricant Nazwa i adres producenta Nombre y dirección del fabricante (8)	The notified body LNE n° 0071 has carried out the module D certification of quality assurance under number: Die notifizierte Stelle LNE Nr 0071 übernahm das QS-System bei der Herstellung (Modul D) unter der Zertifikatsnummer - L organisme notifié LNE n°0071 a effectué la certification module D d'assurance qualité sous le n° - Jednostka notyfikowana LNE nr 0071 zrealizował certyfikację modułu D zapewnienia jakości pod nr - El organismo notificado LNE Nº 0071 ha realizado el módulo de control de calidad de certificación D con número: (9)
DIEHL METERING Donaustraße 120 90451 Nürnberg GERMANY	LNE-36769

The contact address marked on the product can be one of the site listed in the module D certificate.

Nürnberg, 2022-05-02

Dr. Christof Bosebach  
President of the Division Board  
Diehl Metering

Reiner Edel  
Member of the Division Board  
Finance & Administration

Dr. Christof Bosebach (May 3, 2022 18:31 GMT+2)

Reiner Edel (May 3, 2022 10:56 GMT+2)

# DIEHL

## Metering



smart in solutions

- 10** **1. ЕС ДЕКЛАРАЦИЯ ЗА СЪОТВЕТСТВИЕ 2.** Тип на устройството / продукт, предмет на декларацията 3. Вид 4. Технологию 5. Nr на сертификата от изпълнителя за ЕС от тип 6. Настоящата декларация за съответствие е издадена на основание на произведителя. Предметът на декларацията, описан по-горе, отговаря на съответното законодателство на Съюза за хармонизация. Обхватът на не е приложен 7. В съответствие със съдебната практика и практиката 8. Наименование и адрес на производителя 9. Националната лаборатория по изпълнението на изпълнителя сертифицирането според модул D под №
- 11** **1. EU PROHLÄSING 2.** Typ af tilrettede / produkt, prædmet prohlæsning 3. Typ 4. Teknologi 5. Císlo certifikátu EU prohlæsning 6. Toto prohlæsning o zhode se vydává na vÝhradnÝ zodpovÝdnost výrobce. proslávenÝ predmet prohlæsning je v zhode s prísluálnymi harmonizačnými právnymi predpisy Únie, pokud se vztažují 7. V souladu s následujícími normami a pokyny 8. Jméno/název a adresa výrobce 9. Organ LNE C. 0071 provedl certifikaci modul D (zhoda s typem založená na zabezpečování kvality výrobního procesu) pod číslem
- 12** **1. EU-OVERENSSTEMMELSESEKPLÄRING 2.** Enhetstyp / produkt, Erklæringens genstand 3. Type 4. Teknologi 5. Nummer på E-typeafprøvningscertifikat 6. Denne overensstemmelseserklæring udstedes på fabrikantens ansvar. Genstanden for erklæringen, som beskriver ovenfor, er i overensstemmelse med den relevante EU-harmoniseringslovgivning, omfang de finder anvendelse 7. I overensstemmelse med følgende standarder og vejledninger 8. Navn og adresse på fabrikanten 9. Certificeringsorganet LNE nr. 0071 har foretaget kvalitetsstyringscertificering, modul D, under nummeret
- 13** **1. EU VASTAVUSDEKLARATSIOON 2.** Seadme tüüp / toote, Deklareeritav toote 3. Tüüp 4. Tehnoloogia 5. EU liidühinamistidendi nr 6. Käesolev vastavusdeklaratsioon on välja antud tootja vastutusele. Eelkirjelatud deklareeritav toode on kooskõlas asjaomaste liidu ühtlustatud õigusaktidega, nivõrd kui need kohaldatavaid 7. Kooskõlas järgmistele standardide ja suunistega 8. Tootja nimi ja aadress 9. Siis teavitatud asutus LNE n°0071 teostas moodul D kvaliteedi tagamise sertifikaat ja andis välja loenu
- 14** **1. ΔΗΛΩΣΗ ΣΥΜΜΟΡΦΩΣΗΣ ΕΕ 2.** Τύπος συσκευής / προϊόν, Στόχος της δήλωσης 3. Τύπος 4. Τεχνολογία 5. Αριθ. πιστοποιητικού εξέτασης ΕΕ τύπου 6. Η παρούσα δήλωση συμμόρφωσης εκδίδεται με αποκλειστική ευθύνη του κατασκευαστή 7. Ο στόχος της δήλωσης που περιγράφεται παραπάνω είναι σύμφωνα με τις απαιτήσεις 7. Β εναρμόνιση με τις απαιτήσεις των οδηγιών 8. Ονομα και διεύθυνση του κατασκευαστή 9. Ο οργανισμός LNE Αριθ. 0071 πραγματοποιεί τον έλεγχο για την διασφάλιση της ποιότητας πιστοποίηση της ενότητας D με αριθμό
- 15** **1. IZJAVA EU-O SUKLADNOSTI 2.** Tip uređaja / proizvoda, Predmet izjave 3. Vrsta 4. Tehnologija 5. Broj potvrde EU o ispunjivanju tip 6. Za izdavanje ove izjave EU-o o sukladnosti odgovoran je samo proizvođač. Predmet gore opisane izjave u skladu je s mjerodavnim zakonodavstvom Unije u vezi s deklaracijom, onaj nigdje u koji se primjenjuje 7. U skladu sa sljedećim standardima i smjernicama 8. Naziv i adresa proizvođača 9. Prijavljeno tijelo LNE n°0071 provelo je modul D certifikat o kvaliteti i izdalo potvrdu
- 16** **1. DICHIARAZIONE DI CONFORMITÀ UE 2.** Tipo di apparecchio / prodotto, oggetto della dichiarazione 3. Tipo 4. Tecnologia 5. Nr del certificato di esame UE di tipo 6. La presente dichiarazione di conformità è rilasciata sotto la responsabilità esclusiva del fabbricante. L'oggetto della dichiarazione è cui sopra e conforme alle pertinenti normative di armonizzazione dell'Unione, purché valgano 7. In conformità alle norme armonizzate, documenti normativi o specifiche tecniche seguenti 8. Nome e indirizzo del fabbricante 9. L'organismo LNE n°0071 ha effettuato la certificazione modulo D di assicurazione qualità con il n°
- 17** **1. ES ATBILSTĀBAS DEKLARĀCIJA 2.** Ierīces tips / produkta, Deklarācijas priekšmets 3. Tips 4. Tehnoloģija 5. ES tipa pārbaudes sertifikāta Nr. 6. Šī atbilstības deklarācija ir izdotā vienīgi uz ražotāja atbildību. Iespēkāk aprakstītās deklarācijas priekšmets atbilst attiecīgajam Savienības saskaņotajam tiesību aktam, ciktad tas tie ir piemērojami 7. Atbilst šādiem standartiem un vadlīnijām 8. Ražotāja nosaukums un adrese 9. Pilnvarotā iestāde LNE n°0071 ir veikusi D moduļa kvalitātes nodrošināšanas sertifikāciju un izsniegusi sertifikātu
- 18** **1. ES ATTIKTES DEKLARACIJA 2.** Prietaisa tips / gaminio, Deklaracijos objektas 3. Tipas 4. Technologija 5. JT tipo tyrimo pažymėjimo numeris 6. Ši atitikties deklaracija išduota gamintojui prisimant vis atakomybę. Pirmaus aprašytas deklaracijos objektas atitinka susijusių derinamųjų Sąjungos teisės aktus, tiek, kiek jie taikomos 7. Laikantis standartų ir vadovų 8. Pavadinimas ir adresas gamintojo 9. Notifikuoti įstaiga LNE n°0071 atliko D modulio kokybės užtikrinimo sertifikavimą ir išdavė sertifikatą
- 19** **1. EU-MEGFELELŐSÉGI NYILATKOZAT 2.** Eszköz típusa/termék, a nyilatkozat tárgya 3. Típus 4. Működési elv 5. EU-típusvizsgálati tanúsítvány száma 6. Ez a megfelelőségi nyilatkozatot a gyártó kizárólagos felelőssége mellett adja ki. A fent ismertetett nyilatkozat tárgya megfelel a vonatkozó uniós harmonizációs jogszabványok, amennyiben azok alkalmazhatók 7. A következő szabványirokokról és útmutatókról meg kell említeni 8. A gyártó neve és címe 9. A D modul szerinti minőségbiztosítási tanúsítást a 0071. számú LNE végzte el és aláírta ezúton alát
- 20** **1. DIKJARAZJONI TAL-KONFORMITÀ TAL-UE 2.** Tip ta 'apparat / prođott, għan tal-dikjarazzjoni 3. Tip 4. Deklarazzjoni 5. Nru ta' certifikat tal-eżami tal-tip ta' UE 6. Din id-dikjarazzjoni tal-konformità tinharġi ta' ir-responsabbiltà unika tal-manifattur. L-għan tal-dikjarazzjoni deskriba tal-waħ huwa konform mal-legiżlazzjoni ta' armonizzazzjoni rilevanti tal-Unjoni, safejn dawn applikati 7. B'konformità mal-istandards u l-gwidi li ġejjn 8. Isem u indirizz tal-manifattur 9. I-korp notifikat LNE n°0071 wettaq Modulu ta' dikjarazzjoni tal-assigurazzjoni tal-kwalità D u hareġ id-certifikat
- 21** **1. EU-KONFORMITEITSVERKLARING 2.** Type apparaat / product, Voorwerp van de verklaring 3. Type 4. Technologie 5. Nr. van het EU-typekeuringcertificaat 6. Deze conformiteitsverklaring wordt verstrekt onder volledige verantwoordelijkheid van de fabrikant. Het hierboven beschreven voorwerp is in overeenstemming met desbetreffende harmonisatiewetgeving van de Unie, voor zover van toepassing 7. In overeenstemming met de volgende standaarden en richtlijnen 8. Naam en adres van de fabrikant 9. De conformiteit van het kwaliteitsgarantiesysteem volgens module D werd door de keurinstansie LNE n°0071 gecertificeerd onder het nummer
- 22** **1. DECLARAÇÃO UE DE CONFORMIDADE 2.** Tipo do aparelho/produto, objeto da declaração 3. Tipo 4. Tecnologia 5. N.º do certificado de exame UE de tipo 6. A presente declaração de conformidade é emitida sob a exclusiva responsabilidade do fabricante. O objeto da declaração acima descrito está em conformidade com a legislação de harmonização da União aplicável 7. Em conformidade com as seguintes normas e guias 8. Nome e endereço do fabricante 9. LNE No. 0071 realizou a certificação da qualidade módulo garantia D como número
- 23** **1. DECLARAȚIE UE DE CONFORMITATE 2.** Dispozitiv tip / produs, obiectul declarării 3. Tip 4. Tehnologie 5. Nr. certificatului de examinare UE de tip 6. Prezenta declarație de conformitate este emisă pe răspunderea exclusivă a producătorului. Obiectul declarației descrie mai sus este în conformitate cu legislația relevantă de armonizare a Uniunii, dacă aplicabilă 7. În overeenstemming met de volgende standaarden en richtlijnen 8. Numele și adresa producătorului 9. Organismul LNE nr. 0071 a efectuat certificarea modulului D de asigurare a calității sub nr.
- 24** **1. EU VÝHLÁSENIE 2.** Typ prístrojov/výrobku, predmet výhlásenia 3. Typ 4. Technológia 5. Č. osvedčenie o typovej skúške UE 6. Toto výhlásenie o zhode sa vydáva na vÝhradnÝ zodpovÝdnost výrobce. Uvedený predmet výhlásenia je v zhode s prísluálnymi harmonizačnými právnymi predpismi Únie, čo je použiteľný 7. V súlade s následujícími normami a usmerneniami 8. Meno a adresa výrobce 9. Ústav LNE č. 0071 vykonal osvedčenie modulu D o zabezpečení kvality pod čísлом
- 25** **1. IZJAVA EU O SKLADNOSTI 2.** Vrsta aparata/proizvod, predmet izjave 3. Tip 4. Tehnologija 5. Številka potvrde EU o tipskem preizkusu 6. Za izdajo te izjave o skladnosti je odgovoren izključno proizvajalec. Predmet navedene izjave je v skladu z ustreznim zakonodajno Unije o harmonizaciji, kot uporablja 7. V skladu z naslednjimi standardi in smjernicami 8. Ime in naslov proizvajalca 9. Prijavljeno organ LNE n°0071 je izvedel certifikat o zagotavljanju kakovosti modula D in izdal certifikat
- 26** **1. EU-VAATMUSTENMUKAISUUSVAKUUTUS 2.** Laiteen tyyppi / tuote, vakuutusken kohde 3. Tyyppi 4. Tekniikki 5. EU-tyyppinäytteen ot. Denna försäkran om överensstämmelse utfärdas på tillverkarens eget ansvar. Föremålet för försäkran om överensstämmelse med den relevanta harmoniserade unionslagstiftningen är tillämplig 7. I enlighet med följande standarder och riktlinjer 8. Namn och adress på tillverkaren 9. LNE nr 0071 har genomfört kvalitetsstyring (modul D) under nr
- 27** **1. EU-FORSÅKRAN OM ÖVERENSSTÄMMELSE 2.** Enhetstyp / produkt, föremål för försäkran 3. Typ 4. Teknik 5. EU-typning nr 6. Denna försäkran om överensstämmelse utfärdas på tillverkarens eget ansvar. Föremålet för försäkran om överensstämmelse med den relevanta harmoniserade unionslagstiftningen är tillämplig 7. I enlighet med följande standarder och riktlinjer 8. Namn och adress på tillverkaren 9. LNE nr 0071 har genomfört kvalitetsstyring (modul D) under nr



## 11.2 EU DoC 774 noMID/2

**DIEHL**  
Metering



**EU DECLARATION OF CONFORMITY**  
EU-KONFORMITÄTSERKLÄRUNG  
DECLARATION UE DE CONFORMITÉ  
DEKLARACJA ZGODNOŚCI UE  
DECLARACIÓN UE DE CONFORMIDAD (1)

Device Type / Product, object of the declaration  
Gerätetyp / Produkt, Gegenstand der Erklärung - Type d'appareil / produit, objet de la déclaration - Rodzaj urządzenia/produktu, przedmiot deklaracji - Tipo de dispositivo / producto, objeto de dicha declaración (2)

Type Typ Type Typ Tipo (3)	Designation Bezeichnung Designation Nazwa Descripción (4)
774	Thermal Energy Meter

This declaration of conformity is issued under the sole responsibility of the manufacturer. The object of the declaration described above is in conformity with the relevant Union harmonisation legislation, insofar as it is applied:

*Die alleinige Verantwortung für die Ausstellung dieser Konformitätserklärung trägt der Hersteller. Der oben beschriebene Gegenstand der Erklärung erfüllt die einschlägigen Harmonisierungsrechtsvorschriften der Union, soweit diese Anwendung finden:*

*La présente déclaration de conformité est établie sous la seule responsabilité du fabricant. L'objet de la déclaration décrit ci-dessus est conforme à la législation d'harmonisation de l'Union applicable :*

*Niniejsza deklaracja zgodności wydana zostaje na wyłączną odpowiedzialność producenta. Opisany powyżej przedmiot niniejszej deklaracji jest zgodny z odpowiednimi wymaganiami unijnego prawodawstwa harmonizacyjnego, jeśli mające zastosowanie. La presente declaración de conformidad se expide bajo la exclusiva responsabilidad del fabricante. El objeto de la declaración descrita anteriormente es conforme con la legislación de armonización pertinente de la Unión, en la medida aplicable (5)*

2011/65/EU (OJ L 174, 1.7.2011)	RoHS Directive
2014/30/EU (OJ L 96, 29.3.2014)	Electromagnetic Compatibility Directive
2014/53/EU (OJ L 153, 22.5.2014)	Radio Equipment Directive

In conformity with the following relevant harmonised standards or normative documents or other technical specifications:

*In Übereinstimmung mit den folgenden einschlägigen harmonisierten Normen oder normativen Dokumenten oder anderen technischen Spezifikationen - En conformité avec les normes harmonisées ou les documents normatifs ou les spécifications techniques suivants - Zgodność z następującymi normami zharmonizowanymi lub odpowiednimi dokumentami normatywnymi lub następującymi wymaganiami technicznymi - De conformidad con las siguientes normas armonizadas o documentos normativos o especificaciones técnicas (6)*

EN 1434-1:2015+A1:2018	EN 1434-5:2015+A1:2019	EN 301 489-3 v2.1.1
EN 1434-2:2015+A1:2018	EN 55032:2015/A11:2020	EN 300 220-2 v3.1.1
EN 1434-3:2015+A1:2018	EN 62479:2010	EN 62368-1:2014/AC:2015
EN 1434-4:2015+A1:2018	EN 301 489-1 v2.1.1	EN IEC 63000:2018

Name and address of the manufacturer Name und Anschrift des Herstellers Nom et adresse du fabricant Nazwa i adres producenta Nombre y dirección del fabricante (7)	DIEHL METERING Donaustraße 120 90451 Nürnberg GERMANY
--	--

Nürnberg, 2022-05-02

Dr. Christof Bosbach  
President of the Division Board  
Diehl Metering

Reiner Edel  
Member of the Division Board  
Finance & Administration

Dr. Christof Bosbach (May 3, 2022 18:31 GMT+2)

Reiner Edel (May 3, 2022 10:56 GMT+2)

# DIEHL

## Metering



- 1C** 1. **EO ДЕКЛАРАЦИЯ ЗА СЪОТВЕТСТВИЕ 2.** Тип на устройството / продукт, предмет на декларацията 3. **Вид 4.** Наименование 5. Настоящата декларация за съответствие е издадена на отговорността на производителя. Предметът на декларацията, описан по-горе, отговаря на съответното законодателство на Съюза за хармонизация, доколкото те се прилагат 6. В съответствие със съдебните стандарти и разпоредбите 7. Наименование и адрес на производителя
- 2C** 1. **EU PROHLÁŠENÍ O SHODĚ 2.** Typ zařízení / produkt, předmět prohlášení 3. Typ 4. Název 5. Toto prohlášení o shodě se vydává na výhradní odpovědnost výrobce, popsaný předmět prohlášení je ve shodě s příslušnými harmonizačními právními předpisy Unie, pokud se vztahují 6. V souladu s následujícími normami a pokyny 7. Jmenování a adresa výrobce
- 3A** 1. **EU-OVERENSTEMMELSEERKLÆRING 2.** Enhedstype / produkt, Erklæringsens genstand 3. Type 4. Betegnelse 5. Denne overenstemmelseerklæring udstedes på fabrikantens ansvar. Genstanden for erklæringen, som beskrevet ovenfor, er i overenstemmelse med den relevante EU-harmoniseringslovgivning, omfang de finder anvendelse 6. I overenstemmelse med følgende standarder og vejledninger 7. Navn og adresse på fabrikanten
- 3I** 1. **EU VASTAVUSDEKLARATSIOON 2.** Seadme tüüp / toote, Deklareeritava toote 3. Tüüp 4. Nimetus 5. Käesolev vastavusdeklaratsioon on välja antud tootja ainuvastutuse all. Eelkõige tuleb deklareeritava toote om koostisosade asjaomaste liidu ühitlustatud õigusaktidega, nii võrd kui need kohaldatakse 6. Koostisosade järgmistele standarditele ja suunistele 7. Tootja nimi ja aadress
- 3L** 1. **ΔΗΛΩΣΗ ΣΥΜΜΟΡΦΩΣΗΣ ΕΕ 2.** Τύπος οικιακής / προϊόν, Εγκύριος της δήλωσης 3. Τύπος 4. Χαρακτηρισμός 5. Η παρούσα δήλωση συμμόρφωσης εκδίδεται με αποκλειστική ευθύνη του κατασκευαστή. Ο στόχος της δήλωσης που περιγράφεται παραπάνω είναι σύμφωνα με τη σχετική ευρωπαϊκή νομοθεσία εφαρμογής, βαθμό που εφαρμόζονται 6. Σύμφωνα με τα παρακάτω πρότυπα και οδηγούς 7. Όνομα και διεύθυνση του κατασκευαστή
- 4C** 1. **IZJAVA EU-O O SUKLADNOSTI 2.** Tip uređaja / proizvoda, Predmet izjave 3. Vrsta 4. Naziv 5. Za izdavanje ove izjave EU-a o sukladnosti odgovoran je samo proizvođač. Predmet gore opisane izjave u skladu je s njezodavnim zakonodavstvom Unije o uskladjivanju, onaj njezi u kojoj se primjenjuju 6. U skladu sa sjeđedim standardima i smjernicama 7. Naziv i adresa proizvođača
- 5I** 1. **DICHIARAZIONE DI CONFORMITÀ UE 2.** Tipo di apparecchio / prodotto, oggetto della dichiarazione 3. Tipo 4. Designazione 5. La presente dichiarazione di conformità è rilasciata sotto la responsabilità esclusiva del fabbricante. L'oggetto della dichiarazione di cui sopra è conforme alla pertinente normativa di armonizzazione dell'Unione, purché valgano 6. In conformità alle norme armonizzate, documenti normativi o specifiche tecniche seguenti 7. Nome e indirizzo del fabbricante
- 5V** 1. **ES ATBILSTĪBAS DEKLARĀCIJA 2.** Ierīces tips / produkta, Deklarācijas priekšmets 3. Tips 4. Apzīmējums 5. Šī atbilstības deklarācija ir izdota vienīgi uz ražotāja atbildību, ierīcēs aprakstītais deklarācijas priekšmets atbilst attiecīgajam Savienības saskaņošanas tiesību aktam, ciktāl tas tie ir piemērojami 6. Atbilst šādiem standartiem un vadlīnijām 7. Ražotāja nosaukums un adrese
- 6I** 1. **ES ATITIKTIKTES DEKLARACIJA 2.** Prietaiso tipas / gaminio, Deklaracijos objektas 3. Tipas 4. Pavadinimas 5. Ši atitikties deklaracija išduota gamintojui prisimant visą sąmoningybę. Pirmia aprašytas deklaracijos objektas atitinka susijusius derinamuosius Sąjungos teisės aktus, tiek kiek jis taikomas 6. Laikantis standartų ir vadymų 7. Pavadinimas ir adresas gamintojo
- 7C** 1. **EU-MEGFELELŐSÉGI NYILATKOZAT 2.** Eszköz típusa/termék, a nyilatkozat tárgya 3. Típus 4. Megnevezés 5. Ezt a megfelelőségi nyilatkozatot a gyártó kizárólagos felelőssége mellett adja ki. A fent ismertetett nyilatkozat tárgya megfelel a vonatkozó uniós harmonizációs jogszabályoknak, amennyiben azok alkalmazhatók 6. A következő szabványoknak és útmutatásoknak megfelelően 7. A gyártó neve és címe
- 8I** 1. **DIKJARAZJONI TAL-KONFORMITÀ TAL-UE 2.** Tip ta 'apparat / prodott, għan tad-dikjarazzjoni 3. Tip 4. Assenjazzjoni 5. Din id-dikjarazzjoni ta' konformità tinraġġati fir-responsabbiltà unika tal-manifattur. L-għan tad-dikjarazzjoni deskritta hawn fuq huwa konformi mal-legiżlazzjoni ta' armonizzazzjoni rilevanti tal-Unjoni, safejn dawn applikati 6. B'konformità mal-istandards u l-gwidi li gejgin 7. Isem u indirizz tal-manifattur
- 9L** 1. **EU-KONFORMITEITSVERKLARING 2.** Type apparaat / product, Voorwerp van de verklaring 3. Type 4. Benaming 5. Deze conformiteitsverklaring wordt versandt onder volledige verantwoordelijkheid van de fabrikant. Het hierboven beschreven voorwerp is in overeenstemming met desbetreffende harmonisatiebepalingen van de Unie, voor zover van toepassing 6. In overeenstemming met de volgende standaarden en richtlijnen 7. Naam en adres van de fabrikant
- 9V** 1. **DECLARAÇÃO UE DE CONFORMIDADE 2.** Tipo do aparelho/produto, objeto da declaração 3. Tipo 4. Designação 5. A presente declaração de conformidade é emitida sob a exclusiva responsabilidade do fabricante. O objeto da declaração acima descrito está em conformidade com a legislação de harmonização da União aplicável 6. Em conformidade com as seguintes normas e guias 7. Nome e endereço do fabricante
- 10C** 1. **DECLARATĪJE UE DE CONFORMITATE 2.** Dispozitiv tip / produs, obiectul declaratjiei 3. Tip 4. Denumire 5. Prezenta declaratie de conformitate este emisă pe răspunderea exclusivă a producătorului. Obiectul declaratjiei descris mai sus este în conformitate cu legislația relevantă de armonizare a Uniunii, dacă aplicabil 6. În overeenstemming met de volgende standaarden en richtlijnen 7. Numele și adresa producătorului
- 13K** 1. **EU VYHLÁŠENIE O ZHODE 2.** Typ prístrojov/výrobku, predmet vyhlásenia 3. Typ 4. Označenie 5. Toto vyhlásenie o zhode sa vydáva na výhradnú zodpovednosť výrobcu. Uvedený predmet vyhlásenia je v zhode s príslušnými harmonizačnými právnymi predpismi Unie, čo je použiteľný 6. V súlade s nasledujúcimi normami a usmerneniami 7. Meno a adresa výrobcu
- 13L** 1. **IZJAVA EU O SKLADNOSTI 2.** Vrsta aparata/proizvod, predmet izjave 3. Tip 4. Oznaka 5. Za izdaje lo izjave o skladnosti je odgovoren izključno proizvajalec. Predmet navedene izjave je v skladu z ustrezno zakonodajo Unije o harmonizaciji, kot uporablja 6. V skladu z naslednjimi standardi in smernicami 7. Ime in naslov proizvajalca
- 14C** 1. **EU-VAATIMUSTENMUKAISUUSVAKUUTUS 2.** Laiteen tyyppi / tuote, vakuutuksen kohde 3. Tyyppi 4. Nimitys 5. Tämä vaatimustenmukaisuusvakuutus on annettu valmistajan yksinomaisten vastuulla. Edellä kuvattu vakuutuksen kohde on asia koskevan EU:n yhdenmukaistamisäainsäädännön vaatimusten mukainen, soveltuvin osin 6. Noudattaen seuraavissa nimejia ja ohjeita 7. Nimi ja osoite valmistajan
- 15V** 1. **EU-FORSÄKRAN OM ÖVERENSSTÄMMELSE 2.** Enhetstyp / produkt, föremål för försäkran 3. Typ 4. Beteckning 5. Denne försäkran om överensstämmelse utfärdas på tillverkarens eget ansvar. Föremålet för försäkran ovan överensstämmer med den relevanta harmoniserade unionslagstiftningen, i den mån tillämpligt 6. I enlighet med följande standarder och riktlinjer 7. Namn och adress på tillverkaren

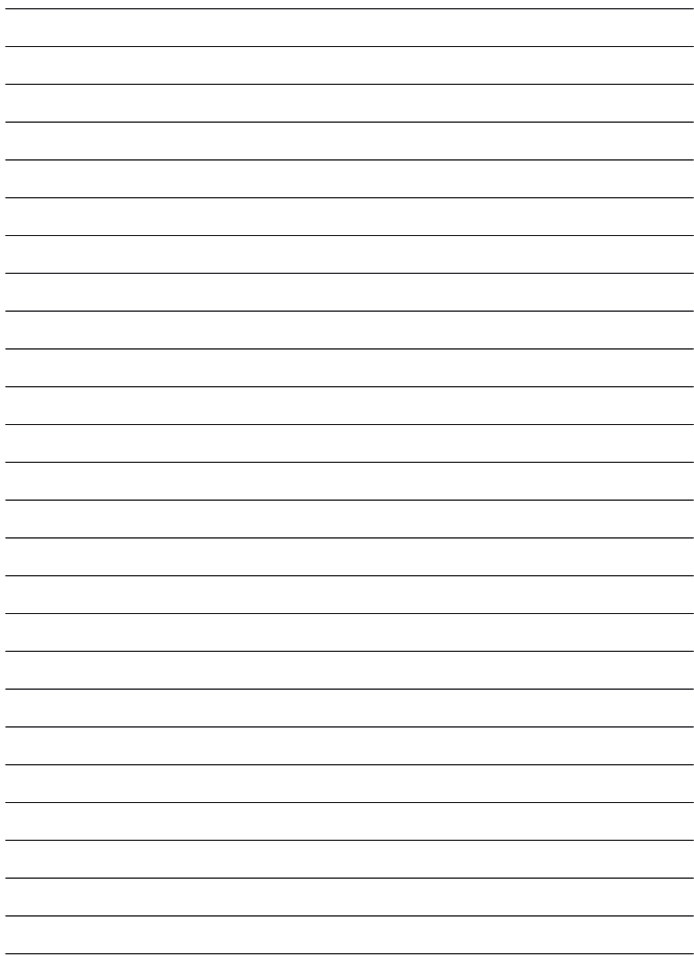

Mat.-Nr. 3095441 • 3/2/2025

Technical changes reserved

**Diehl Metering GmbH**

Industriestrasse 13

91522 Ansbach

Phone: +49 981 1806-0

Fax: +49 981 1806-615

[metering-germany-info@diehl.com](mailto:metering-germany-info@diehl.com)



[www.diehl.com/metering](http://www.diehl.com/metering)